

OWNER'S MANUAL

Split Klima Uređaj



DELTRON[®]

Život ispunjen opuštajućom klimom.

Hvala što ste odabrali naš proizvod. Za pravilno korištenje, molimo pročitajte i pohranite upute za korištenje. Ako ste izgubili Upute za korištenje, molimo kontaktirajte, lokalnog zastupnika, www.deltron.hr ili pošaljite e-mail deltron@deltron.hr

GWH07QB-K3DNA1G/I
GWH09QB-K3DNB6G/I
GWH09QB-K3DNA1G/I
GWH09QB-K3DNB4G/I
GWH09QB-K3DNB2G/I
GWH09QB-K3DNA2G/I
GWH09QB-K3DNA5G/I
GWH09QB-K3DNB8G/I
GWH12QC-K3DNA1G/I
GWH12QC-K3DNB2G/I
GWH12QC-K3DNB6G/I
GWH12QC-K3DNB4G/I
GWH12QC-K3DNA2G/I
GWH12QC-K3DNA5G/I
GWH12QC-K3DNB8G/I
GWH18QD-K3DNA6G/I
GWH18QD-K3DNB8G/I
GWH18QD-K3DNA1G/I
GWH18QD-K3DNB6G/I
GWH18QD-K3DNB4G/I
GWH18QD-K3DNB2G/I
GWH18QD-K3DNA2G/I
GWH18QD-K3DNA5G/I
GWH24QE-K3DNA1G/I
GWH24QE-K3DNB6G/I
GWH24QE-K3DNB4G/I
GWH24QE-K3DNB2G/I
GWH24QE-K3DNA2G/I
GWH24QE-K3DNA5G/I

Sadržaj

Sigurnosne obavijesti

Mjere opreza	1
Nazivi dijelova.....	6

Upute za rukovanje

Tipke daljinskog upravljača.....	8
Ikone na zalonu daljinskog upravljača.....	8
Uvod u funkcije tipki.....	9
Uvod u funkcije kombinacija tipki.....	19
Upute za rukovanje.....	16
Zamjena baterija u daljinskom upravljaču.....	21
Prekidač u nuždi.....	22

Održavanje

Čišćenje i održavanje.....	23
----------------------------	----

Ovaj uređaj nije namijenjen osobama (uključivo djeci) sa smanjenom fizičkom, osjetnom ili mentalnom sposobnošću, ili s manjkom iskustva ili znanja, osim ako prethodno nisu obučeni o upotrebi uređaja od strane osobe koja je zadužena za njihovu osobnu sigurnost. Djeca trebaju biti pod nadzorom kako bi se osiguralo da se ne igraju s uređajem.



Ova oznaka naznačuje da se uređaj ne smije odlagati s ostalim kućnim otpadom diljem EU. Da bi spriječili šetu za okoliš ili ljudsko zdravlje od nekontroliranog odlaganja otpada, reciklirajte odgovorno kako bi promovirali održivo ponovno korištenje otpadnih materijala. Da bi vratili iskorišten uređaj, koristite sustave prikupljanja otpada ili kontaktirajte prodavača. Oni mogu zbrinuti otpad na način koji je siguran za okoliš.

R410A(R32/125: 50/50): 2087.5



Rukovanje i održavanje

- Ovaj uređaj mogu koristiti djeca starija od 8 god. i osobe sa smanjenim fizičkim, osjetnim ili mentalnim sposobnostima ili s manjkom iskustva i znanja ukoliko su podučeni za korištenje uređaja na siguran način i ako razumiju moguće opasnosti prilikom korištenja.
- Djeca se ne smiju igrati s uređajem.
- Čišćenje ili održavanje ne smiju obavljati djeca ukoliko nisu pod nadzorom.
- Ne spajajte klima uređaj na produžni kabel, jer može doći do požara.
- Isključite napajanje prilikom čišćenja klima uređaja, jer u suprotnom možete doživjeti strujni udar.
- Ako je el.kabel oštećen potrebna je zamjena od strane proizvođača ili druge kvalificirane osobe kako bi se izbjegla opasnost.
- Ne perite klima uređaj vodom kako bi izbjegli el. udar.
- Ne prskajte uređaj vodom da bi izbjegli kvar ili el. udar.
- Nakon ukalnanja filtera ne dodirujte izmjenjivač kako bi izbjegli ozljede
- Ne koristite vatru ili sušilo za kosu za sušenje filtera da bi izbjegli deformaciju filtera.



UPOZORENJE

- Održavanje mora obavljati kvalificirano osoblje. U protivnom može doći do ozljeda ili materijalne štete.
- Ne popravljajte sami uređaj. Možete izazvati el.šok ili štetu. Molimo obratite se prodavaču kada trebate popravak.
- Ne gurajte prste ili druge objekte u usis/ispuh zraka, jer može doći do ozljeda ili materijalne štete.
- Ne blokirajte usis/ ispuh zraka, jer može doći do kvara na uređaju.
- Ne prolijevajte vodu na daljinski upravljač, jer može doći do kvara daljinskog upravljača.
- Kada se nešto od dolje navedenog dogodi, isključite napajanje uređaja, zatim kontaktirajte prodavača ili ovlaštene osobe za servisiranje klima uređaja
 - Kabel napajanja se zagrijava ili je oštećen.
 - Čuje se čudan zvuk tijekom rada.
 - Osigurač često izbacuje.
 - Osjeti se miris paljevine iz klima uređaja
 - Kapanje iz unutarnje jedinice.
- Ukoliko uređaj radi pod abnormalnim uvjetima, može doći do kvara ili opasnosti od požara.
- Prilikom paljenja uređaja prekoprekidača za slučaj nužde, pritisnite ovaj prekidač s nevodljivim materijalom, koji nije metal.
- Nemojte stajati na gornji poklopac vanjske jedinice, ili stavljati teške objekte. Može doći do štete ili se možete ozlijediti.



Prilog

- Montažu mora obaviti kvalificirana osoba. U suprotnom može doći do ozljede ili štete.
- Potrebno se pridržavati sigurnosnih propisa prilikom montiranja jedinice.
- Koristite osigurač i napajanje preporučeno prema lokalnim propisima.
- Potrebno je ugraditi osigurač. U suprotnom može doći do kvara.

- Prilikom ugradnje osigurača obratite pozornost na preporučenu veličinu osigurača.

- Klima uređaj je potrebno adekvatno uzemljiti. Neadekvatno uzemljenje može dovesti do el.udara.
- Ne koristite nekvalificirane el. kabele.
- Osigurajte napajanje koje je dostatno za klima uređaj. Nestabilno napajanje i loši kabele mogu prouzročiti kvar uređaja. Molimo ugradite mjerodavne el.kabele prije korištenja klima uređaja.
- Propisno spojite žicu faze, nule i uzemljenja na strujnu utičnicu.
- Ugasite napajanje prije rada sa selektričnim instalacijama.



UPOZORENJE

- Nemojte provlačiti napajanje prije dovršetka instalacije.
- Ako je el.kabel oštećen potrebna je zamjena od strane proizvođača ili druge kvalificirane osobe kako bi se izbjegla opasnost.
- Temperatura freonskog kruga je visoka, molimo držite komunikacijski kabel podalje od bakrenih cijevi.
- Uređaj se mora montirati u skladu s nacionalnim propisima.
- Montaža mora biti obavljena u skladu s NEC i CEC, te od strane ovlaštenog osoblja.
- Klima uređaj je el. uređaj prve klase te se mora primjereno uzemljiti od strane ovlaštene osobe. Osigurajte da je uređaj uzemljen jer u suprotnom može doći do el. udara.
- Žuto-zelena žica u klima uređaju je žica za uzemljenje i ne smije se koristiti za druge svrhe.
- Otpor uzemljenja mora odgovarati nacionalnim propisima
- Uređaj mora biti pozicioniran tako da je utičnica dostupna.
- Svo ožičenje mora obaviti profesionalac.
- Ukoliko je duljina priključnog kabela nedovoljna,
- kontaktirajte prodavača kako bi nabavili odgovarajući kabel. Izbjegavajte produžavanje kabela.



UPOZORENJE

- Za uređaj s osiguračem, osigurač treba biti dostupan nakon dovršetka montaže uređaja.
- Za uređaj bez osigurača, potrebno je ugraditi prekidač strujnog kruga u strujni krug.
- Premještanje klima uređaja na drugu lokaciju smije obaviti samo ovlašteno osoblje. U suprotnom može doći do ozljeda ili materijalne štete.
- Odaberite mjesto koje je van dohvata djece i udaljeno od biljaka i životinja, a ako je to neitbježno dodajte zaštitnu ogradu zbog sigurnosti.
- Unutarnja jedinica treba biti ugrađena blizu zida .

Raspon radnih temperatura

	Unutarnja DB/WB(°C)	Vanjska DB/WB(°C)
Max. hlađenje	32/23	43/26
Max. grijanje	27/-	24/18

NAPOMENA:

- Radna temperatura (vanjska) za hlađenje je od $-15^{\circ}\text{C} \sim +43^{\circ}\text{C}$; Radna temperatura za grijanje za model bez el.grijača za bazu jedinice je od $-15^{\circ}\text{C} \sim +24^{\circ}\text{C}$; Radna temperatura za grijanje za model sa el.grijačem za bazu jedinice je od $-20^{\circ}\text{C} \sim +24^{\circ}\text{C}$.

Nazivi dijelova

Unutarnja jedinica

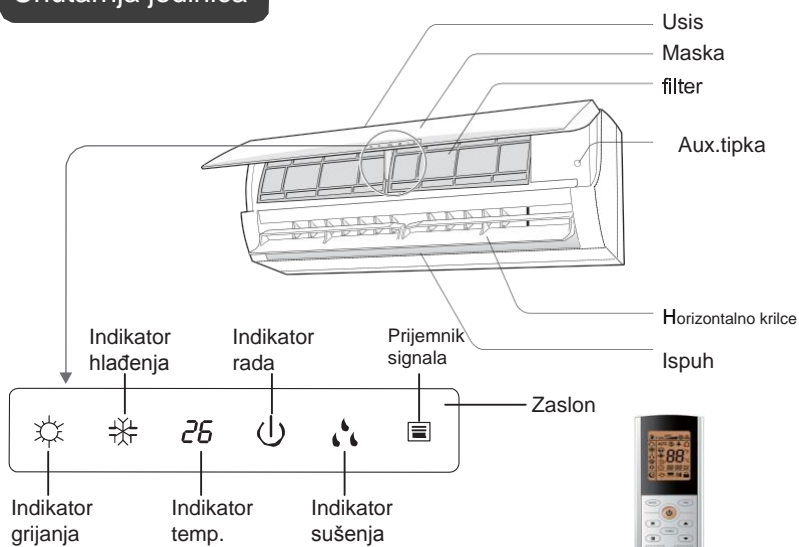

remote control

(Sadržaj zaslona i pozicija može se razlikovati od gornjeg prikaza)

NAPOMENA:

Proizvod se može razlikovati izgledom od slike.

Nazivi dijelova

Zaslon

Za neke modele:

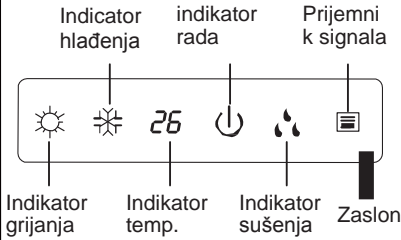

Za neke modele:

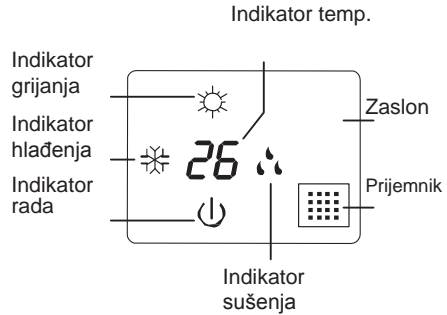

Za neke modele:

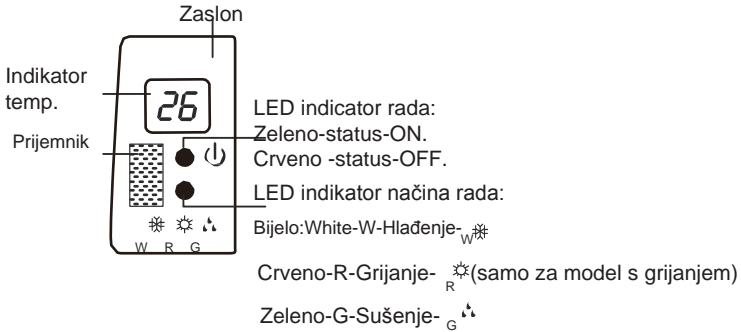

Za neke modele:

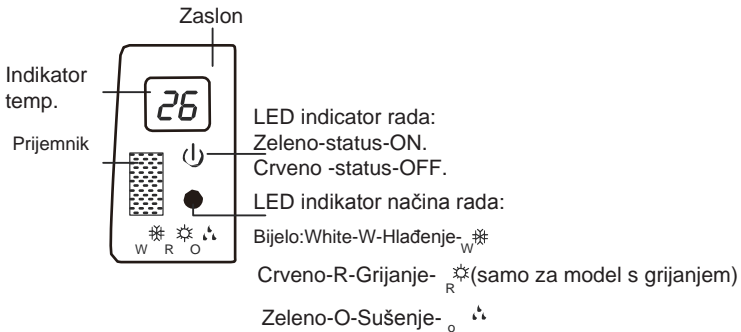

Zaslon se može razlikovati od gore prikazanih slika.

Tipke daljinskog upravljača



- 1 ON/OFF tipka
- 2 MODE tipka
- 3 FAN tipka
- 4 TURBO tipka
- 5 ▲/ ▼ tipka
- 6 ☀ tipka
- 7 🌬 tipka
- 8 SLEEP tipka
- 9 I FEEL tipka
- 10 TIMER ON / TIMER OFF tipka
- 11 CLOCK tipka
- 12 QUIET tipka
- 13 X-FAN tipka
(Note: X-FAN je isto kao i s BLOW)
- 14 LIGHT tipka
- 15 🏠 tipka
- 16 TEMP tipka

Ikone zaslona daljinskog upravljača

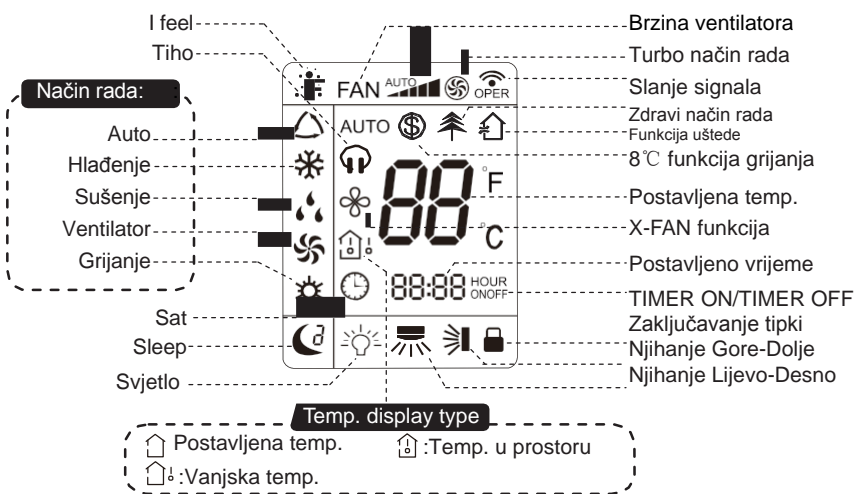

Uvod u funkcije tipki

Napomena:

- Nakon paljenja uređaj će ispustiti zvuk. Indikator rada "⏻" je na ON (crveni indikator). Nakon toga, možete upravljati klima uređajem putem daljinskog upravljača.
- Dok je uređaj upaljen pritiskom na tipku na upravljaču ikona slanja signala "📶" na zslonu će zatreperti jedan put i klima uređaj će ispustiti zvuk, što znači da je signal poslan klima uređaju.

1 ON/OFF tipka

Pritisnite ovu tipku kako bi upalili ili ugasil klima uređaj. Nakon paljenja klima uređaja indikator rada "⏻" na zaslону će se upaliti (zeleni indikator). Boja se razlikuje ovisno o modelu.), a unutarnja jedinica ispušta zvuk.

2 MODE tipka

Pritisnite ovu tipku za odabir načina rada.



- Prilikom odabira AUTO načina rada klima uređaj će raditi automatski prematvorničkim postavkama. Postavljena temperatura ne može se mijenjati i neće se prikazivati. Pritisnite tipku "FAN" za namiještanje brzine ventilarora. Pritisnite "🌀" / "🌀" za podešavanje kuta ispuha.
- Nakon odabira načina rada HLAĐENJE (COOL) klima uređaj će raditi u režimu hlađenja. Indikator "❄️" na unutarnjoj jedinici je upaljen. Pritisnite tipku "▲" ili "▼" za podešavanje željene temperature. Pritisnite tipku "FAN" za podešavanje brzine ventilatora. Pritisnite "🌀" / "🌀" za podešavanje kuta ispuha.
- Prilikom odabira načina rada ISUŠIVANJE (DRY), klima uređaj radi na niskoj brzini. Indikator "💧" je upaljen na unutarnjoj jedinici. Tijekom ovog načina rada brzina ventilatora se ne može podešavati. Pritisnite "🌀" / "🌀" za podešavanje kuta ispuha.
- Prilikom odabira načina rada VENTILIRANJE (FAN), klima uređaj samo ispuhuje zrak pomoću ventilatora, bez grijanja ili hlađenja. Svi indikatori su ugašeni. Pritisnite tipku "FAN" za podešavanje brzine ventilatora. Pritisnite "🌀" / "🌀" za podešavanje kuta ispuha.
- Prilikom odabira načina rada GRIJANJE (HEAT), klima uređaj radi u režimu grijanja. Indikator "☀️" na unutarnjoj jedinici je upaljen. Pritisnite "▲" ili "▼" za podešavanje željene temperature. Pritisnite tipku "FAN" za podešavanje brzine ventilatora. Pritisnite "🌀" / "🌀" za podešavanje kuta ispuha.

Uvod u funkcije tipki

Napomena:

- Zbog sprečavanja upuhivanja hladnog zraka u prostor nakon pokretanja grijanja unutarnja jedinica odgađa puhanje unutarnje jedinice 1~5 min (ovisno o temperaturi u prostoru).
- Raspon podešavanja temperature ma daljinskom upravljaču: 16~30°C (61-86°F);
Brzina ventilatora: auto, low speed, medium speed, high speed.

3 FAN tipka

Pritiskom na ovu tipku podešavate brzinu ventilatora slijedno: automatska (AUTO), niska (▲), srednja (▲▲), visoka (▲▲▲).

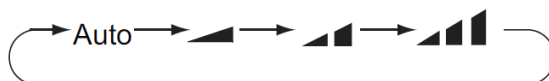

Napomena:

- Tijekom automatske brzine ventilatora, klima uređaj bira adekvatnu brzinu ventilatora prema tvorničkim postavkama.
- Brzina ventilatora tijekom režima isušivanja je na niska.

4 TURBO tipka

Tijekom režima hlađenja (COOL) ili grijanja (HEAT), pritisnite tipku TURBO za brzo hlađenje ili grijanje. "⌚" ikona je prikazana na zaslonu daljinskog upravljača. Pritisnite "⌚" da bi izašli iz ove funkcije i ikona sa zaslona nestaje.

Ukoliko pokrenete ovu funkciju jedinica radi s najvećom brzinom ventilatora kako bi se prostor što brže ohladio/ugrijao i kako bi se temperatura što prije približila zadanoj.

5 ▲/ ▼ tipke

- Pritisnite "▲" ili "▼" tipku za povećavanje ili smanjivanje zadane temperature za 1°C(°F). Držanje "▲" ili "▼" tipke dulje od 2s zadana temperatura se mijenja brzo. Nakon puštanja tipke po podešavanju temperature, prikazana temperatura na zaslonu unutarnje jedinice se mijenja na potavljenu temperaturu. (Temperatura se ne može podešavati tijekom AUTO režima rada.)
- Prilikom postavljanja TIMER ON, TIMER OFF ili CLOCK, pritisnite "▲" ili "▼" tipku za podešavanje vremena. (Pogledajte CLOCK, TIMER ON, TIMER OFF tipke).

Uvod u tipke na daljinskom upravljaču

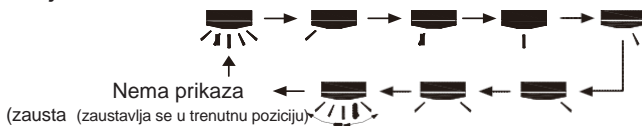

6 tipka

Pritisnite ovu tipku kako bi podesili kut ispuha lijevo-desno. Kut ispuha se podešava slijedno:



Napomena:









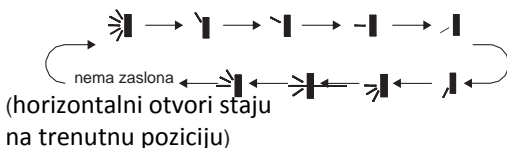



Uvod u tipke na daljinskom upravljaču

- Držite ovu tipku pritisnutu dulje od 2s, jedinica počinje s njihanjem s lijeva na desno, nakon otpuštanja tipke zaustavlja se u trenutnoj poziciji.
- Prilikom načina rada njihanje lamela lijevo desno, kada se status promijeni iz isključeno u , ukoliko pritisnemo ovu tipku  2 s kasnije status će se promijeniti u isključeno; ukoliko unutar 2 s ponovno pritisnete ovu tipku, promjena statusa njihanja ovisi o gore prikazanom slijedu.





7 tipka

Pritiskom na ovu tipku biramo gore/dolje kut ispuha. Kut ispuha se podešava slijedno:



- Prilikom odabira , ventilator klima uređaja puše automatski. Horizontalne lamele će se automatski pomicati gore-dolje pod maksimalnim kutom.
- Prilikom odabira , , , , , , , , Ventilator klima uređaja puše u fiksnom položaju. Horizontalna rešetka će se zaustaviti na fiksnoj poziciji.
- Prilikom odabira , , , Ventilator klima uređaja puše u pod fiksnim kutem. Horizontalna rešetka će puhati pod postavljenim kutem.
- Drži  tipku 2s za podešavanje željenog kuta ispuha. Kada uređaj dođe u željeni položaj pustiti tipku.

Napomena:

- , ,  možda ne budu dostupne. Kada klima uređaj primi ovaj signal, ventilator klima uređaja će puhati automatski.
- Držite ovu tipku pritisnutu dulje od 2s, jedinica počinje s njihanjem gore dolje, nakon otpuštanja tipke zaustavlja se u trenutnoj poziciji.
- Prilikom načina rada njihanje lamela gore dolje, kada se status promijeni iz isključeno u , ukoliko pritisnemo ovu tipku  2 s kasnije status će se promijeniti u isključeno; promjena statusa ovisi o gore prikazanom slijedu.

Uvod u tipke na daljinskom upravljaču

8 SLEEP tipka

Pritiskom na ovu tipku možete izabrati Sleep 1 (☾¹), Sleep 2 (☾²), Sleep 3 (☾³) ili isključiti Sleep, odabirući između njih, nakon uključanja uređaja postavljen je isključeni Sleep.

Sleep 1 je Sleep način rada 1, **u hlađenju**; nakon što je postavljen u Sleep način rada 1 sat, postavljena temperatura će se povećati za 1°C, za 2 sata, postavljena temperatura će se povećati za 2°C uređaj će nastaviti raditi pri toj temperaturi; **u grijanju**: nakon što je postavljen u Sleep način rada 1 sat, postavljena temperatura će se smanjiti za 1°C, za 2 sata, postavljena temperatura će se smanjiti za 2°C uređaj će nastaviti raditi pri toj temperaturi.

- Sleep 2 je sleep način rada 2, klima uređaj će raditi sukladno krivulji temperature za noćni rad.

- Sleep 3-Postavke krivulje za noćni rad (Sleep način rada);

(1) Pod Sleep 3 načinu rada, dugo pritisnite "Turbo" tipku; na daljinskom upravljaču se prikaže individualna postavka za sleep status, na zaslonu se prikazuje "1sat" (1hour), postavljena temperatura "88"; bit će prikazana zadnja postavljena temperatura pri noćnom radu i treperit će (Pri prvom unosu će biti prikazana temperatura po tvorničkim postavkama);

(2) Pritiskom "+" i "-" tipke, možete promijeniti postavljenu temperaturu, i nakon toga, pritisnite "Turbo" tipku za potvrdu;



(3) Tada, 1sat će biti automatski postavljen na daljinskom upravljaču (a imaju još "2sata" ili "3sata" ili "8sati"), mjesto gdje se postavlja temperatura "88" će prikazivati zadnju postavljenu temperaturu sleep krivulje i treperit će;

(4) Ponavljajte korake (2)~(3), dok 8-satna temperaturna postavka nije dovršena, daljinski upravljač će nastaviti s izvornim prikazom tajmera; prikaz temperature će nastaviti s originalnim postavkama temperature.

- Sleep3- postavka krivulje spavanja u Sleep načinu rada:

Korisnik može odobriti krivulju za noćni rad i provjeriti postojeće postavke; uđite u postavke sleep statusa, ali nemojte mijenjati temperaturu, pritisnite "Turbo" tipku za potvrdu. Napomena: U ovoj proceduri, ako unutar 10s nije pritisnuta tipka, postavka krivulje spavanja će biti automatski prekinuta. U postavljanju i provjeri procedure pritisnite "ON/OFF" tipku, "Mode" tipku, "Timer" tipku ili "Sleep" tipku, postavke krivulje spavanja ili provjere će biti prekinute.

9 I FEEL tipka

Pritisnuti ovu tipku za započeti I FEEL funkciju i  ikona će se prikazati na zaslonu daljinskog upravljača. Nakon što je ova funkcija postavljena, daljinski upravljač će poslati očitane temperaturu u prostoru daljinskom upravljaču i uređaj će automatski prilagoditi unutarnju na osnovu očitane temperature. Pritiskom tipke još jednom za gašenje I FEEL,  ikona će nestati sa zaslona.

- Molimo staviti daljinski upravljač u blizini korisnika kada je postavljena ova funkcija. Ne stavljajte daljinski upravljač u blizini objekta visoke temperature i niske temperature kako bi se izbjeglo očitavanje netočne temperature prostora.

Uvod u tipke na daljinskom upravljaču

10 TIMER ON / TIMER OFF tipka

- **TIMER ON tipka**

"TIMER ON" tipka može postaviti vrijeme paljenja . Nakon pritiskanja ove tipke, "  " ikona nestaje i riječ "ON" blinka na daljinskom upravljaču. Pritisni "▲" or "▼" tipku za podešiti TIMER ON postavku. Svakim pritiskom "▲" or "▼" tipke, TIMER ON postavka će se smanjiti/povećati za 1min. Drži "▲" or "▼" tipku, 2s kasnije, iznos će se brzo mijenjati do željenog iznosa.

Pritisnite "TIMER ON" za potvrdu. Riječ „ON“ će prestati blinkati. "  " ikona ostaje na zaslonu. Isključiti TIMER ON: kada je TIMER ON uključen, pritisnite "TIMER ON" tipku za isključivanje.

- **TIMER OFF tipka**

"TIMER OFF" tipka može postaviti vrijeme gašenja. Nakon pritiskanja tipke, "  " ikona nestaje i riječ "OFF" blinka na daljinskom upravljaču. Pritisnite "▲" ili "▼" tipku za podešavanje TIMER OFF postavki. After each pressing "▲" ili "▼" tipke, TIMER OFF postavke će se smanjiti/povećati za 1 min .Drži "▲" ili "▼" tipku, 2s kasnije, iznos će se brzo mijenjati do željenog iznosa

Pritisnite "TIMER OFF" riječ "OFF" će prestati blinkati. "  " ikona je i dalje vidljiva na zaslonu. Otkazati TIMER OFF. Pod ovjetom da je TIMER OFF uključen, pritiskom "TIMER OFF" tipke otkazujemo naredbu.

Uvod u tipke na daljinskom upravljaču

Napomena:

- Kada je jedinica uključena ili isključena, možete postavljati TIMER OFF ili TIMER ON.
- Prije postavljanja TIMER ON ili TIMER OFF, molim postaviti točno vrijeme.
- Nakon pokretanja TIMER ON ili OFF TIMER, stalna kružna postavka vrijedi. Nakon toga, klima uređaj će se uključiti ili isključiti u skladu s postavljanim vremenom. Tipka ON / OFF nema utjecaja na postavke. Ako ne trebate tu funkciju, molimo koristite daljinski upravljač za otkazati.

11 CLOCK tipka



Pritisnite ovu tipku za podešavanje sata.  ikona će se pojaviti na zaslonu upravljača. Pritisni "▲" ili "▼" tipku unutar 5s to za postaviti vrijeme. Svakim pritiskom "▲" ili "▼" tipke, vrijednost na satu će se podignuti/spustiti za 1 min. Ukoliko držimo "▲" or "▼" button, 2s kasnije, vrijeme će se promijeniti brzo. Pustite tipku kad dosežete željenu vrijednost.

Pritisnite tipku „CLOCK“ da potvrdite postavljeno vrijeme. Ikona sata će prestati blinkati.

napomena:

- Sat prihvaća „24-satni oblik postavljanja
- Razmak između dvije operacije nemože prijeći 5s. Inače, daljinski upravljač će prestati postavljanje statusa. Operacija TIMER ON / OFF TIMER je ista.

12 QUIET tipka – Tihi rad

Pritisnite ovu tipku, Quiet status je pod the Auto Quiet način rada (na zaslonu  i "AUTO" ikona) i Quiet način rada (na zaslonu  ikona) i Quiet isključen (nema  na zaslonu), nakon uključivanja, Quiet isključen je pretpostavljeno.

Napomena:

- Quiet funkcija se može postaviti u svim načinima rada; u Quiet načinu rada, mijenjanje brzine ventilatora nije omogućeno.
- Ako je odabran Auto Quiet način rada:
 - U hlađenju: ventilator unutarnje jedinice radi u 4 brzine. 10 minuta kasnije ili kad unut.temp. bude $\leq 28^{\circ}\text{C}$, ventilator će raditi u 2 brzine ili tihom radu ovisno o odnosu temperature prostora i postavljene temp.
 - U grijanju: ventilator unutarnje jedinice radi u 3 brzine ili tihom radu ovisno o odnosu temperature prostora i postavljene temp.
 - U isušivanju (DRY): ventilator unutarnje jedinice radi u tihom načinu rada.
 - U AUTO načinu rada: ventilator unutarnje jedinice radi u auto tihom radu ovisno o tome je li jedinica u grijanju, hlađenju ili isušivanju.
- Quiet funkcija je dostupna samo za neke modele.

13 X-FAN tipka

Pritiskom ove tipke uz režimu Hlađenja ili Grijanja, ikona  je prikazana i ventilator unutarnje jedinice će nastaviti raditi 3 min kako bi isušila unutarnju jedinicu iako ste isključili uređaj. Nakon ponovnog paljenja uređaja, X-FAN isključeno je

Uvod u tipke na daljinskom upravljaču

predpostavljeno. X-FAN funkcija nije dostupna u AUTO, VENTILATOR i GRIJANJE načinu rada.

Ova funkcija znači da vlaga na isparivaču unutarnje jedinice će biti otpuhana nakon što je uređaj zaustavljen kako bi se izbjeglo stvaranje plijesni.

- Nakon što postavite X-FAN funkciju: Nakon isključivanja jedinice pritiskom gumba za ON/OFF ventilator unutarnje jedinice će se nastaviti raditi oko 3 min. pri niskoj brzini. U tom razdoblju, pritisnite tipku X-FAN kako bi izravno zaustavili ventilator unutarnje jedinice.
- Nakon što isključite X-FAN funkciju: Nakon isključivanja jedinice pritiskom ON / OFF tipke , kompletna jedinica će se izravno isključiti.

Uvod u tipke na daljinskom upravljaču

14 LIGHT tipka

Pritisnuti ovu tipku za isključiti svjetlo na zaslonu jedinice "☹️" ikona na daljinskom upravljaču će nestati. Pritisnuti ovu tipku opet za uključiti svjetlo na zaslonu jedinice. "☹️" ikona se opet vidi na zaslonu upravljača.

15 🌳🏠 tipka

Pritisnite pvu tipku kako bi uključili healthy funkciju i funkciju čišćenja za vrijeme rada.

Pritisnite ovu tipku jedanput kako bi započeli funkciju čišćenja;

zaslon prikazuje "🏠". Pritisnite ovu tipku dva puta kako bi započeli healthy funkciju i funkciju čišćenja istodobno. zaslon prikazuje "🏠" and "🌳". pritisnite ovu tipku tri puta kako bi prekinuli healthy funkciju i funkciju čišćenja istodobno. pritisnite ovu tipku četvrti put kako bi započeli healthy funkciju. zaslon prikazuje🌳". pritisnuti tipku još jednom kako bi mogli ponoviti gore navedeno.

- Ova funkcija je dostupna samo na nekim modelima.

16 TEMP button

Pritiskom na ovu tipku, možete vidjeti zadanu unutarnju temperaturu, temperaturu unutar prostora, ili vanjsku temperature na zaslonu unutarnje jedinice. Postavke na daljinskom upravljaču postavljene su kružno kružno kao ispod:

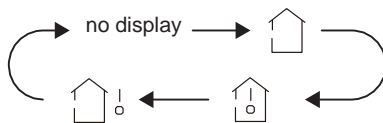

- Prilikom odabira "🏠" ili kad je daljinski bez zaslona, indikator temperature na unutarnjoj jedinici prikazuje postavljenu tempertaturu.
- Prilikom odabira "🏠🌡️" na daljinskom uređaju, indikator temperature na unutarnjoj jedinici prikazuje unutarnju temperaturu.
- Prilikom odabira "🏠🌡️☀️" na daljinskom uređaju, indikator temperature na unutarnjoj jedinici prikazuje vanjsku temperaturu.

Napomena:

- Prikaz vanjske temperatura nije dostupan za neke modele. U to vrijeme, unutarnja jedinica prima "🏠🌡️" signal, ali prikazuje zadanu temperaturu.

Uvod u tipke na daljinskom upravljaču

- Predpostavljeno je da se prikaže postavljena temperatura na zaslonu unutarnje jedinice prilikom uključivanja iste. Na daljinskom upravljaču nema zaslona.
- Samo za modele čija unutarnja jedinica ima dual-8 zaslon.
- Prilikom odabira prikazivanja unutarnje ili vanjske temperature, indikator temperature unutarnje jedinice prikazuje odgovarajuća temperatura i automatsko uključuje prikazivanje postavljene temperature, nakon tri ili pet sekundi.

Funkcije koje se pokreću kombinacijom tipki

Funkcija štednje energije

U načinu hlađenja, pritisnite tipke "TEMP" i "CLOCK" istovremeno za uključiti ili isključiti funkciju za uštedu energije. Kada pokrenete funkciju uštede energije, "SE" bit će prikazan na daljinskom upravljaču, a klima uređaj će podesiti zadanu temperaturu automatski prema tvorničkim postavkama da bi došli do najboljeg učinka uštede energije. Pritisnite "TEMP" i "CLOCK" tipke istovremeno ponovno za izlaz iz funkcije za uštedu energije.

Napomena:

- Tijekom funkcije za uštedu energije, brzina ventilatora se drži na auto brzini i ne može se podešavati.
- Tijekom funkcije za uštedu energije, temperatura se ne može podešavati. Pritisnite "TURBO" tipku i daljinski upravljač neće slati signal.
- Sleep funkcija i funkcija uštede energije ne mogu raditi u isto vrijeme. Ako funkciju uštede energije postavimo u modu hlađenja, pritisnite tipku za prekid funkcije za uštedu energije. Ako je SLEEP funkcija postavljena u modu hlađenja, uključivanje funkcije uštede energije otkazati će SLEEP funkciju.

8°C održavanje temperature

Tijekom zagrijavanja, pritisnite "TEMP" i "CLOCK" tipke istodobno kako bi uključili ili isključili 8°C održavanje temperature. Kada je ova funkcija uključena, "Ⓢ" i "8°C"

će biti prikazano na daljinskom, i uređaj će zadržavati temperaturu na 8°C. pritisnite "TEMP" i "CLOCK" tipke istodobno opet te isključite 8°C održavanje temperature.

Napomena:

- Tijekom 8°C održavanja temperature, brzina ventilatora je pretpostavljena na auto brzinu te se nemože podešavati.
- Tijekom 8°C održavanja temperature, nemože se podešavati temperatura. pritisnite "TURBO" tipka i daljinski upravljač neće poslati signal.
- Sleep funkcija i 8°C održavanje temperature nemogu raditi u isto vrijeme. Ako je 8°C održavanje temperature postavljeno u režimu hlađenja, pritiskom sleep tipke 8°C održavanje temperature će se isključiti. Ako je sleep funkcija uključena u režimu hlađenja, uključivanje funkcije 8°C održavanje temperature će isključiti sleep funkciju.
- Ako je znak °F na zaslonu daljinskog, biti će prikazana temperatura 46 °F u režimu održavanje temperature.

Funkcija zaključavanja od djece

Pritisni "▲" i "▼" istovremeno kako bi uključili funkciju zaključavanja od djece. Kada je ova funkcija uključena, "🔒" ikona ja prikazana na daljinskom upravljaču. Ako pokušate raditi daljinskim upravljačem, "🔒" ikona će blinkati 3 puta ali neće poslati signal uređaju.

Prikaz temperature na zaslonu

Kada je uređaj isključen, pritisnite "▼" i "MODE" tipke istodobno kako bi promijenili prikaz temperatura između °C i °F.

WIFI Funkcija

Pritisnite "MODE" i "TURBO" tipke istovremeno za uključenje/isključenje WIFI funkcije. Kad je WIFI funkcija uključena, "WiFi" ikona će se prikazati na daljinskom upravljaču; Dugim istovremenim pritiskom od 10 sekundi "MODE" i "TURBO" tipki, daljinski upravljač će poslati WIFI reset kod i onda će WIFI funkcija biti uključena. WIFI funkcija je postavljena čim je uključen daljinski upravljač.

Vodič Funkcija

1. Nakon spajanja na napajanje, pritisnuti "ON/OFF" tipku na daljinskom upravljaču kako bi uključili uređaj.
2. Pritisnuti "MODE" tipku kako bi izabrali željeni način rada: AUTO, COOL, DRY, FAN, HEAT.
3. Pritisnuti "▲" ili "▼" tipku kako bi postavili željenu temperaturu. (Temperatura se može podesiti u AUTO načinu rada).
4. Pritisnuti "FAN" tipku kako bi podesili željenu brzinu ventilatora: auto, low, medium and high speed.
5. Pritisnuti "SWING" tipku kako bi podesili željeni kut ispuha.

Zamjena baterija daljinskog upravljača

1. Pritisnuti stražnju stranu daljinskog upravljača označenu "  ", kako je prikazano na slici, zatim istisnuti poklopac baterija u smjeru strelice na poklopcu.
2. Zamijeni dvije 7# (AAA 1.5V) suhe baterije, obavezno provjeriri ispravnost polarizacije.
3. Vratiti poklopac baterija na mjesto.

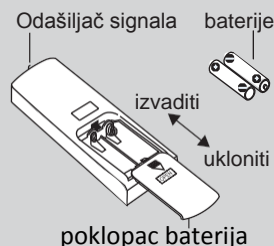

Napomena:

- Pri korištenju, usmjerite odašiljač signala daljinskog upravljača u prijemnik na unutarnjoj jedinici.
- Udaljenost između odašiljača signala i prijemnika signala ne smije biti veća od 8m, i nebi smjeli biti fizičkih prepreka između.
- Signal može lako biti ometen u prostoriji u kojoj postoji fluorescentna lampa ili bežični telefon; daljinski upravljač bi trebao biti blizu unutarnje jedinice za vrijeme korištenja.
- Zamijenite stare baterije novima istog tipa kada se pokaže potrebnim.
- U slučaju da duže vrijeme nećete koristiti daljinski upravljač odstranite baterije.
- Ako je zaslom na daljinskom upravljaču mutan ili ne radi, molimo zamijenite baterije.

Prekidač u nuždi

U slučaju gubljenja ili oštećenja daljinskog upravljača, molimo koristiti pomoćne tipke na klima uređaju. Detalji procesa navedeni dolje: Kako je prikazano na slici. otvoriti panel, pritisnuti pomoćnu tipku za uključiti klima uređaj. Kada upalimo klima uređaj, raditi će u **AUTO** načinu rada.

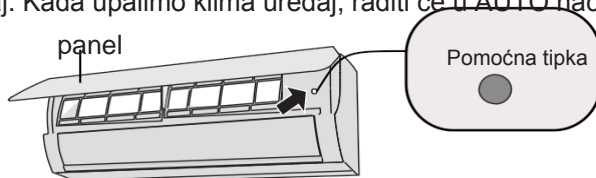

UPOZORENJE:

Koristiti izolirane objekte prilikom pritiskanja pomoćne tipke za paljenje

Čišćenje i održavanje



UPOZORENJE

- Isključiti klima uređaj te ga odspojiti sa elektro napajanja prije čišćenja kako bi se izbjegli eventualni strujni udari.
- Ne čistiti klima uređaj vodom kako bi izbjegli strujne udare.
- Ne koristiti tekućine koje provode električnu energiju prilikom čišćenja klima uređaja .

Čišćenje površina unutarnje jedinice

Kada je površina unutarnje jedinice prljava, preporučljivo je koristiti mekanu suhu krpu za brisanje.

Napomena:

- Ne skidati poklopac jedinice prilikom čišćenja.

Čišćenje i održavanje

Čišćenje filtera

1 Otvori poklopac

Povucite poklopac pod određenim kutem kako je prikazano na slici.

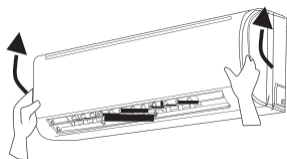

2 Odstranite filter

Odstranite filter kako je prikazano na slici.

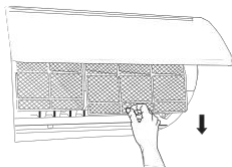

Očistite filter

3

- Koristiti hvatač prašine ili vodu pri čišćenju.
- Kada je filter veoma prljav koristite vodu (ispod 45°C) za čišćenje, zatim ga ostavite na suhom i sjenovitom prostoru na sušenje.

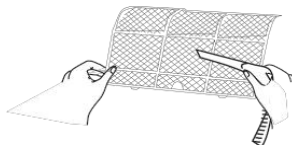

4

Vratite filter

Vratite filter na mjesto i zatvorite poklopac uređaja.

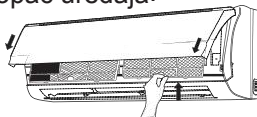

- Filter bi trebalo čistiti svaka 3 mjeseca. U slučaju da je uređaj izložen prašini, učestalost čišćenja filtera povećati.
- Nakon uklanjanja filtera, ne dirati ploče izmjenjivača kako bi izbjegli ozljeđivanje.
- Ne koristiti sušilo za kosu prilikom čišćenja filtera.

Provjeriti prije sezone

1. Provjeriti prohodnost usisa i ispuha.
2. Provjeriti stanje električnih i ostalih spojeva.
3. Provjeriti stanje filtera.
4. Provjeriti stanje nosača vanjske jedinice i pričvršćenost iste.
5. Provjeriti spojeve odvoda kondenzata.

Provjeriti poslije sezone

1. Odspojiti s električnog napajanja.
2. Očistiti filter i panel unutarne jedinice.
3. Provjeriti stanje nosača vanjske jedinice i pričvršćenost iste.

Napomena:

1. Većina materijala korištenog za pakiranje uređaja može se reciklirati. Molimo uklonite iste na pravilan način.
2. Ukoliko želite baciti klima uređaj, molimo kontaktirati lokalnog distributera oko načina uklanjanja klima uređaja.



DELTRON®

Život ispunjen opuštajućom klimom.

GENERALNI ZASTUPNIK ZA REPUBLIKU HRVATSKU, BOSNU I HERCEGOVINU I CRNU GORU

SARAJEVO:

tel. 033/ 840 200

fax.033/ 840 203

deltron.sarajevo@deltron.ba

SPLIT:

tel. 021/ 453 400

fax.021/ 473 943

deltron@deltron.hr

ZAGREB:

tel. 01/ 60 64 777

fax.01/ 60 64 778

deltron.zagreb@deltron.hr