

CEILING CASSETTE TYPE AIR CONDITIONERS

INDOOR UNIT

MLZ-KP25VF

MLZ-KP35VF

MLZ-KP50VF

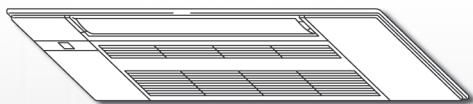

OPERATING INSTRUCTIONS

BEDIENUNGSANLEITUNG

NOTICE D'UTILISATION

BEDIENINGSINSTRUCTIES

MANUAL DE INSTRUCCIONES

LIBRETTO D'ISTRUZIONI

ΟΔΗΓΙΕΣ ΛΕΙΤΟΥΡΓΙΑΣ

INSTRUÇÕES DE OPERAÇÃO

BETJENINGSVEJLEDNING

BRUKSANVISNING

ÇALIŞTIRMA TALİMATLARI

РЪКОВОДСТВО ЗА ЕКСПЛОАТАЦИЯ

INSTRUKCJA OBSŁUGI

BRUKSANVISNING

KÄYTTÖOHJEET

NÁVOD K OBSLUZE

NÁVOD NA OBSLUHU

HASZNÁLATI ÚTMUTATÓ

NAVODILA ZA UPORABO

INSTRUCȚIUNI DE UTILIZARE

KASUTUSJUHEND

LIETOŠANAS INSTRUKCIJAS

NAUDOJIMO INSTRUKCIJA

UPUTE ZA UPORABU

UPUTSTVA ZA RUKOVANJE

English

Deutsch

Français

Nederlands

Español

Italiano

Ελληνικά

Português

Dansk

Svenska

Türkçe

Български

Polski

Norsk

Suomi

Čeština

Slovenčina

Magyar

Slovenščina

Română

Eesti

Latviski

Lietuviškai

Hrvatski

Srpski

SADRŽAJ

■ MJERE OPREZA	1
■ ODLAGANJE	3
■ PRIPREMA PRIJE RADA	3
■ NAZIV SVAKOG DIJELA	4
■ ODABIR NAČINA RADA	5
■ BRZINA VENTILATORA I PODEŠAVANJE SMJERA STRUJANJA ZRAKA	6
■ NAČIN RADA I-SAVE	6
■ NAČIN RADA ECONO COOL	7
■ RAD TAJMERA (ON/OFF TIMER)	7
■ RAD TJEDNOG TAJMERA	8
■ ČIŠĆENJE	9
■ KADA SMATRATE DA JE DOŠLO DO POTEŠKOĆE	11
■ KADA SE KLIMATIZACIJSKIM UREĐAJEM NE NAMJERAVATE KORISTITI TIJEKOM DULJEG RAZDOBLJA	12
■ MJESTO UGRADNJE I ELEKTRIČNI RADOVI	12
■ SPECIFIKACIJE	12

MJERE OPREZA

Značenje simbola prikazanih na unutarnjoj jedinici i/ili vanjskoj jedinici

	UPOZORENJE (Opasnost od požara)	Ovaj uređaj koristi se za zapaljivim rashladnim sredstvom. Ako rashladno sredstvo iscuri i dođe u dodir s vatrom ili dijelom za grijanje, stvorit će štetni plin i postoji opasnost od požara.
		Pažljivo pročitajte UPUTE ZA UPORABU prije rada.
		Servisno osoblje mora obvezno pročitati UPUTE ZA UPORABU i PRIRUČNIK ZA POSTAVLJANJE prije rada.
		Dotadne informacije dostupne su u UPUTAMA ZA UPORABU, PRIRUČNIKU ZA POSTAVLJANJE i slično.

- S obzirom na to da se u proizvodu nalaze rotirajući dijelovi i dijelovi koji mogu prouzročiti strujni udar, obvezno pročitajte ove "Mjere opreza" prije same uporabe.
- S obzirom na to da su mjere opreza ovdje prikazane važne za sigurnost, svakako ih morate uzeti u obzir.
- Nakon što pročitate ovaj priručnik, čuvajte ga zajedno s priručnikom za postavljanje na praktičnom mjestu radi jednostavnog savjetovanja.

Oznake i njihova značenja

- UPOZORENJE:** Vrlo je vjerojatno da bi nepravilno rukovanje moglo prouzročiti ozbiljnu opasnost, kao što su smrt, teške ozljede itd.
- OPREZ:** Ovisno o okolnostima, nepravilno rukovanje može prouzročiti ozbiljnu opasnost.







Značenja simbola korištenih u ovom priručniku



- : Nikako nemojte.
- : Obvezno slijedite upute.
- : Nikad ne umećite prst ili štap i sl.
- : Nikad nemojte stati na unutarnju/vanjsku jedinicu i nemojte ništa na njih stavljati.
- : Opasnost od strujnog udara. Budite oprezni.
- : Obavezno isključite utikač napajanja iz utičnice.
- : Obavezno isključite napajanje.
- : Opasnost od požara.

UPOZORENJE	
	<p>Nemojte spajati kabel napajanja na međutočku, koristiti se produžnim kablom ili spajati više uređaja na jednu utičnicu izmjenične struje.</p> <ul style="list-style-type: none"> • To može prouzročiti pregrijavanje, požar ili strujni udar.
	<p>Pobrinite se da utikač napajanja nije prljav i u utičnicu ga utaknite čvrsto.</p> <ul style="list-style-type: none"> • Prljavi utikač može prouzročiti požar ili strujni udar.
	<p>Nemojte skupljati, povlačiti, oštetiti ili izmijeniti kabel napajanja te ga nemojte grijati ili stavljati teške predmete na njega.</p> <ul style="list-style-type: none"> • To može prouzročiti požar ili strujni udar.
	<p>Nemojte postavljati prekidač u položaj ISKLJUČENO/UKLJUČENO ili isključivati/uključivati utikač napajanja tijekom rada.</p> <ul style="list-style-type: none"> • To može stvoriti iskre koje mogu prouzročiti požar. • Nakon što se unutarnja jedinica ISKLJUČI daljinskim upravljačem, pobrinite se da ISKLJUČITE prekidač ili isključite utikač napajanja.
	<p>Nemojte izravno izlagati tijelo rashlađenom zraku tijekom duljeg razdoblja.</p> <ul style="list-style-type: none"> • To bi moglo biti pogubno za vaše zdravlje.
	<p>Korisnik ne bi smio postavljati, premještati, rastavljati, izmjenjivati ili popravljati uređaj.</p> <ul style="list-style-type: none"> • Klimatizacijski uređaj kojim se nepropisno rukuje može prouzročiti požar, strujni udar, ozljedu ili istjecanje vode itd. Obratite se svojem dobavljaču. • Ako je kabel napajanja oštećen, mora ga zamijeniti proizvođač ili njegov servisni zastupnik kako bi se izbjegla opasnost.

	<p>Pri postavljanju, premještanju ili servisiranju uređaja pobrinite se da u sklop rashladnog sredstva ne uđe niti jedna tvar osim određenog rashladnog sredstva (R32/R410A).</p> <ul style="list-style-type: none"> • Prisutnost bilo kakve strane tvari, kao što je zrak, može prouzročiti abnormalni porast tlaka te može dovesti do eksplozije ili ozljede. • Uporaba bilo kojeg rashladnog sredstva koje nije predviđeno za ovaj sustav prouzročit će mehanički kvar, neispravnost sustava ili kvar uređaja. U posebno teškim slučajevima, to bi moglo dovesti do ozbiljnih poteškoća sigurnosti proizvoda. <p>Ovaj uređaj nije namijenjen osobama (uključujući djecu) s umanjenim fizičkim, osjetilnim ili mentalnim sposobnostima, odnosno s nedostatkom iskustva i znanja, osim ako su pod nadzorom ili su od osobe koja je odgovorna za njihovu sigurnost dobile upute o uporabi uređaja.</p> <p>Djeca trebaju biti pod nadzorom kako bi se osiguralo da se ne igraju uređajem.</p>
	<p>Nemojte umetati prst, štap niti druge predmete u ulaz ili izlaz za zrak.</p> <ul style="list-style-type: none"> • To može prouzročiti ozljedu jer se tijekom rada ventilator u unutrašnjosti uređaja okreće pri velikim brzinama.
	<p>U slučaju neuobičajenih pojava (kao što je miris paljevine) zaustavite klimatizacijski uređaj i izvucite utikač napajanja ili prekidač postavite u položaj ISKLJUČENO.</p> <ul style="list-style-type: none"> • Nastavak rada u uz prisustvo neuobičajenih pojava može prouzročiti kvar, požar ili strujni udar. U tom se slučaju obratite svojem dobavljaču.

MJERE OPREZA





 UPOZORENJE	
 	<p>Kad klimatizacijski uređaj ne hladi ili ne grije, postoji mogućnost istjecanja rashladnog sredstva. Ako se utvrdi istjecanje rashladnog sredstva, zaustavite rad te dobro prozračite prostoriju i odmah se obratite svojem dobavljaču. Ako popravak obuhvaća ponovno punjenje uređaja rashladnim sredstvom, o pojedinostima upitajte servisnog tehničara.</p> <ul style="list-style-type: none"> Rashladno sredstvo korišteno u klimatizacijskom uređaju nije štetno. Istjecanje sredstva nije uobičajeno. Međutim, ako rashladno sredstvo iscuri i dođe u dodir s vatrom ili dijelom za grijanje takvog grijača ventilatora, kerolijskog grijača ili štednjaka, stvorit će štetni plin i postoji opasnost od požara. <p>Nikad ne pokušavajte oprati unutrašnjost unutarnje jedinice. Ako unutrašnjost unutarnje jedinice bude potrebno očistiti, obratite se svojem dobavljaču.</p> <ul style="list-style-type: none"> Neodgovarajući deterđent može prouzročiti oštećenje plastičnog materijala unutar uređaja što može dovesti do istjecanja vode. Ako deterđent dođe u kontakt s električnim dijelovima ili motorom, doći će do kvara, dima ili požara. Uređaj se pohranjuje u prostoriji bez izvora zapaljenja koji neprekidno rade (na primjer: otvoreni plamen, uključeni plinski uređaj ili uključena električna grijalica). Imajte na umu da rashladna sredstva možda nemaju miris. Nemojte se koristiti sredstvima za ubrzanje postupka održavanja ili čišćenja uređaja osim onih koje preporučuje proizvođač. Nemojte bušiti ili paliti. <p>Ova jedinica mora se postaviti u prostorijama koje imaju veću površinu poda od one naznačene u priručniku za postavljanje vanjske jedinice.</p> <ul style="list-style-type: none"> Pogledajte priručnik za postavljanje vanjske jedinice.
	<p>Ovaj je uređaj namijenjen za stručnjake ili osposobljene korisnike u trgovinama, u lakoj industriji i na poljoprivrednim gospodarstvima ili za laike u komercijalne svrhe.</p>
 OPREZ	
	<p>Nemojte dodirivati ulaz zraka ili aluminijske rešetke unutarnje/vanjske jedinice.</p> <ul style="list-style-type: none"> To može prouzročiti ozljedu. <p>Nemojte se koristiti insekticidima ili zapaljivim raspršivačima na uređaju.</p> <ul style="list-style-type: none"> To može prouzročiti požar ili izobličenje uređaja. <p>Nemojte izlagati kućne ljubimce ili sobne biljke izravnom strujanju zraka.</p> <ul style="list-style-type: none"> To može prouzročiti ozljedu kućnih ljubimaca ili oštećenje biljaka. <p>Nemojte postavljati druge električne uređaje ili namještaj ispod unutarnje/vanjske jedinice.</p> <ul style="list-style-type: none"> Voda može kapati s uređaja, što može prouzročiti oštećenje ili kvar. <p>Nemojte ostavljati uređaj na oštećenom stalku za postavljanje.</p> <ul style="list-style-type: none"> Uređaj može pasti i prouzročiti ozljedu. <p>Nemojte stati na nestabilnu klupu kako biste upravljali uređajem ili ga čistili.</p> <ul style="list-style-type: none"> To može prouzročiti ozljedu ako padnete. <p>Nemojte povlačiti kabel napajanja.</p> <ul style="list-style-type: none"> To može prouzročiti otkidanje dijela jezgre žice, što može dovesti do pregrijavanja ili požara. <p>Nemojte puniti ili rastavljati baterije i ne bacajte ih u vatru.</p> <ul style="list-style-type: none"> To može prouzročiti istjecanje iz baterija ili prouzročiti požar ili eksploziju. <p>Uređaj ne smije raditi više od 4 sata pri visokoj vlažnosti (80 % RH ili više) i/ili dok su prozori ili vanjska vrata otvorena.</p> <ul style="list-style-type: none"> To može prouzročiti kondenzaciju vode u klimatizacijskom uređaju koja može kapati, moćeci ili oštećujući namještaj. Kondenzacija vode u klimatizacijskom uređaju može pridonijeti razvoju gljivica, kao što je plijesan. <p>Nemojte se koristiti uređajem za posebne namjene, kao što je spremanje hrane, uzgoj životinja, uzgoj biljaka ili očuvanje preciznih uređaja ili umjetničkih predmeta.</p> <ul style="list-style-type: none"> To može prouzročiti pogoršanje kvalitete ili naštetiti životinjama i biljkama. <p>Nemojte izlagati uređaje s izgaranjem izravnom strujanju zraka.</p> <ul style="list-style-type: none"> To može prouzročiti nepotpuno izgaranje. <p>Nikada nemojte stavljati baterije u usta ni zbog kojeg razloga kako biste izbjegli slučajno gutanje.</p> <ul style="list-style-type: none"> Gutanje baterija može prouzročiti gušenje i/ili trovanje.
	<p>Prije čišćenja uređaja ISKLJUČITE ga i isključite utikač napajanja ili prekidač postavite u položaj ISKLJUČENO.</p> <ul style="list-style-type: none"> To može prouzročiti ozljedu jer se tijekom rada ventilator u unutrašnjosti uređaja okreće pri velikim brzinama. <p>Kad se uređajem ne namjeravate koristiti dulje vrijeme, isključite utikač napajanja ili prekidač postavite u položaj ISKLJUČENO.</p> <ul style="list-style-type: none"> Na uređaju se može nakupiti prljavština, što može prouzročiti pregrijavanje ili požar. <p>Zamijenite sve baterije daljinskog upravljača novima iste vrste.</p> <ul style="list-style-type: none"> Uporaba stare baterije s novima može prouzročiti pregrijavanje, istjecanje ili eksploziju.

	<p>Ako tekućina iz baterija dođe u kontakt s kožom ili odjećom, temeljito je isperite čistom vodom.</p> <ul style="list-style-type: none"> Ako tekućina iz baterija dođe u kontakt s očima, temeljito ih isperite čistom vodom i odmah zatražite liječničku pomoć. <p>Pobrinite se da je prostor dobro prozračen kada uređaj radi zajedno s uređajem s izgaranjem.</p> <ul style="list-style-type: none"> Neodgovarajuća prozračenost može prouzročiti nedostatak kisika. <p>Postavite prekidač u položaj ISKLJUČENO kada čujete grmljavinu ili postoji mogućnost udara munje.</p> <ul style="list-style-type: none"> Uređaj se može oštetiti ako dođe do udara munje. <p>Nakon što se uređaj bude upotrebljavao nekoliko sezona, osim uobičajenog čišćenja, izvršite i pregled i održavanje .</p> <ul style="list-style-type: none"> Prljavština ili prašina u uređaju mogu stvoriti neugodan miris, pridonijeti razvoju gljivica, kao što je plijesan, ili začepiti odvod te prouzročiti istjecanje vode iz unutarnje jedinice. Obratite se svojem dobavljaču radi pregleda i održavanja za koje je potrebno specijalizirano znanje i vještine.
	<p>Ne upravljajte prekidačima mokrim rukama.</p> <ul style="list-style-type: none"> To može prouzročiti strujni udar. <p>Nemojte čistiti klimatizacijski uređaj vodom niti na njega postavljati predmete koji sadržavaju vodu, kao što je vaza za cvijeće.</p> <ul style="list-style-type: none"> To može prouzročiti požar ili strujni udar.
	<p>Nemojte stati na vanjsku jedinicu ili na nju postavljati predmete.</p> <ul style="list-style-type: none"> To može prouzročiti ozljedu ako padnete vi ili predmet.

VAŽNO

Prijavi filteri prouzrokuju kondenzaciju u klimatizacijskom uređaju što će pridonijeti razvoju gljivica, kao što je plijesan. Stoga se preporučuje čišćenje filtra zraka svaka 2 tjedna.

Postavljanje

 UPOZORENJE	
	<p>Obratite se svojem dobavljaču radi postavljanja klimatizacijskog uređaja.</p> <ul style="list-style-type: none"> Ne bi ga trebao postavljati korisnik jer postavljanje zahtijeva specijalizirano znanje i vještine. Nepropisno postavljen klimatizacijski uređaj može prouzročiti istjecanje vode, požar ili strujni udar. <p>Omogućite namjensko napajanje za klimatizacijski uređaj.</p> <ul style="list-style-type: none"> Nenamjensko napajanje može prouzročiti pregrijavanje ili požar. <p>Nemojte postavljati uređaj na mjesto gdje može doći do curenja zapaljivog plina.</p> <ul style="list-style-type: none"> Ako plin iscuri ili se nakupi oko vanjske jedinice, to može prouzročiti eksploziju.
	<p>Ispravno uzemljite uređaj.</p> <ul style="list-style-type: none"> Nemojte žicu uzemljenja spajati na plinsku cijev, cijev za vodu, gromobran ili telefonsku žicu za uzemljenje. Nepropisno uzemljenje može prouzročiti strujni udar.
 OPREZ	
	<p>Ugradite prekidač za uzemljenje ovisno o mjestu postavljanja klimatizacijskog uređaja (kao što su vrlo vlažna područja).</p> <ul style="list-style-type: none"> Ako se ne postavi prekidač uzemljenja, može doći do strujnog udara. <p>Pobrinite se da se odvodna voda pravilno prazni.</p> <ul style="list-style-type: none"> Ako protok odvoda nije odgovarajući, voda može kapati iz unutarnje/vanjske jedinice, moćeci i oštećujući namještaj.
<p>U slučaju neuobičajenog stanja Odmah zaustavite klimatizacijski uređaj i obratite se svojem dobavljaču.</p>	

ODLAGANJE



Fig. 1

Kako biste odložili ovaj proizvod, obratite se svojem dobavljaču.

Napomena:

Ova oznaka simbola odnosi se samo na zemlje EU-a. Ova oznaka simbola u skladu s Direktivom 2012/19/EU, članak 14. Informacije za korisnike i Prilogom IX., i/ili Direktivom 2006/66/EZ, članak 20. Informacije za krajnje korisnike i Prilogom II.

Vaš proizvod MITSUBISHI ELECTRIC osmišljen je i proizveden s pomoću materijala i komponenti visoke kvalitete koji se mogu reciklirati i/ili oporabiti.

Ovaj simbol znači da se električna i elektronička oprema, baterije i akumulatori na kraju svojeg vijeka trajanja trebaju odlagati odvojeno od kućanskog otpada. Ako je kemijski simbol ispisan ispod simbola (Fig. 1), taj kemijski simbol znači da baterija ili akumulator sadržava teški metal u određenoj koncentraciji. To će biti naznačeno na sljedeći način:

Hg: živa (0,0005 %), Cd: kadmij (0,002 %), Pb: olovo (0,004 %)

U Europskoj uniji postoje zasebni sustavi za prikupljanje korištenih električnih i elektroničkih proizvoda, baterija i akumulatora.

Zbrinite ovu opremu, baterije i akumulatore pravilno u lokalnom centru za prikupljanje/recikliranje otpada.

Pomognite nam u očuvanju okoliša u kojem živimo!

PRIPREMA PRIJE RADA

Prije rada: utaknite utikač napajanja u utičnicu i/ili uključite prekidač.

Postavljanje baterija daljinskog upravljača

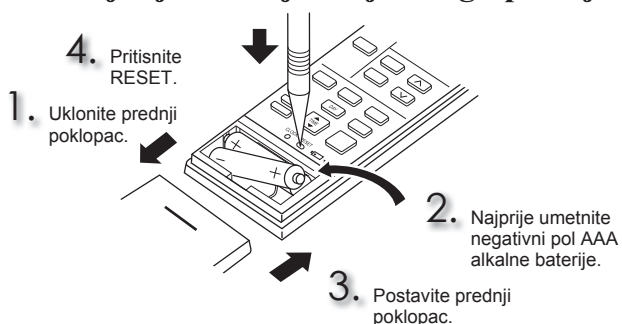

Napomena:

- Pobrinite se da polaritet baterija bude pravilno postavljen.
- Nemojte upotrebljavati manganske baterije i baterije iz kojih curi. Daljinski upravljač mogao bi se pokvariti.
- Ne upotrebljavajte punjive baterije.
- Indikator za zamjenu baterija zasvijetli kad je baterija istrošena. Otprilike 7 dana nakon što indikator počne svijetliti, daljinski upravljač prestat će raditi.
- Zamijenite sve baterije novima iste vrste.
- Baterije se mogu upotrebljavati otprilike 1 godinu. Međutim, baterije kojima je istekao rok trajanja traju kraće.
- Lagano pritisnite RESET koristeći se tankim pomagalom. Ako ne pritisnete tipku RESET, daljinski upravljač možda neće ispravno raditi.

Postavljanje trenutnog vremena

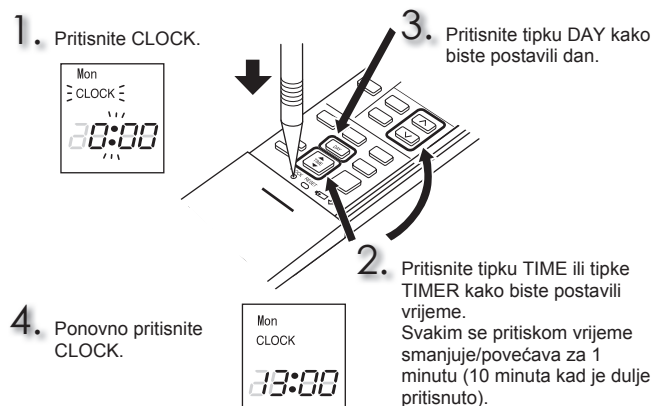

Napomena:

- Lagano pritisnite CLOCK koristeći se tankim instrumentom.

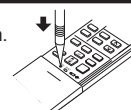

NAZIV SVAKOG DIJELA

Unutarnja jedinica

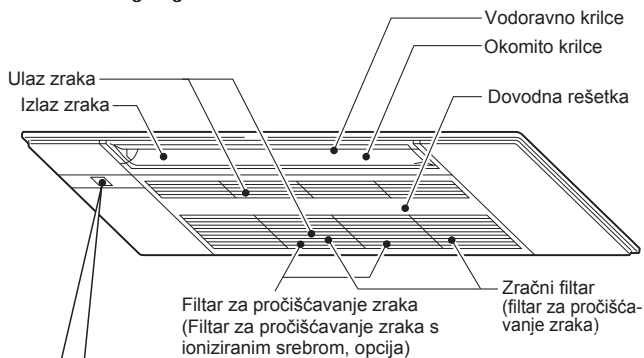

Prostor za zaslom

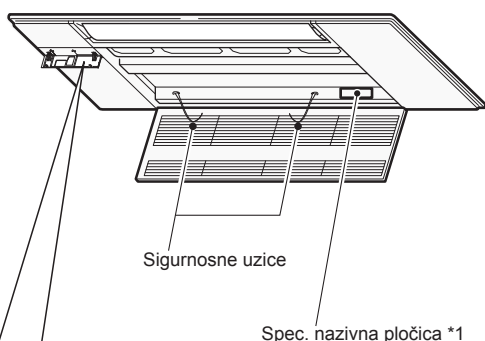

Otvorite poklopac zaslona

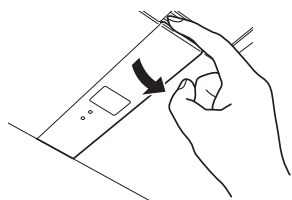

Dio za prijam daljinskog upravljanja

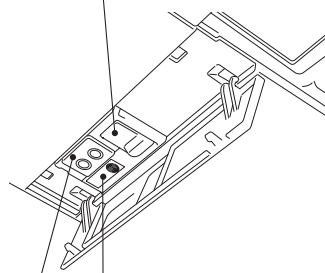

Prekidač za rad u nuždi **Stranica 5**

Žaruljica indikatora rada

Daljinski upravljač

Indikator za zamjenu baterija **Stranica 3**

Dio za prikaz rada

Tipke za temperaturu **Stranica 5**

Tipka za odabir rada **Stranica 5**

Tipka ECONO COOL (Ekonomično hlađenje) **Stranica 7**

Tipka za upravljanje KRILCI-MA **Stranica 6**

Tipka i-save **Stranica 6**

Tipka CLOCK (Sat) **Stranica 3**

Poklopac Pomaknite poklopac prema dolje kako biste otvorili daljinski upravljač. Pomaknite ga još više prema dolje kako biste došli do tipaka za tjedni tajmer.

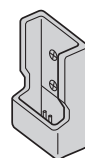

Držač daljinskog upravljača

- Ugradite držač daljinskog upravljača na mjesto s kojeg unutarnja jedinica može primiti signal.

Dio za prijenos signala
Udaljenost signala:
Oko 6 m

Zvučni signal(i) čuje(u) se iz unutarnje jedinice kad se prima signal.

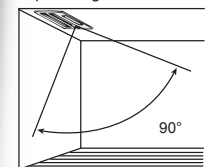

Kad se daljinskim upravljačem koristite u području dobrog prijema signala, čuje se zvučni signal.

Tipka OFF/ON (zauštavi/pokreni)

Tipka za upravljanje brzinom ventilatora FAN **Stranica 6**

Tipka za upravljanje ŠIROKIM KRILCEM **Stranica 6**

Tipke za podešavanje TIME, TIMER (Vrijeme) **Stranica 3, 7**

Povečaj vrijeme Smanji vrijeme

Tipke za podešavanje WEEKLY TIMER (Tjedno vrijeme) **Stranica 8**

Tipka RESET (Postavljanje) **Stranica 3**

Koristite se samo daljinskim upravljačem isporučenim s uređajem. Nemojte se koristiti drugim daljinskim upravljačima.

Ako je 2 ili više unutarnjih jedinica postavljeno u blizini jedna druge, unutarnja jedinica kojom se nije namjeravalo upravljati može reagirati na daljinski upravljač.

Vanjska jedinica

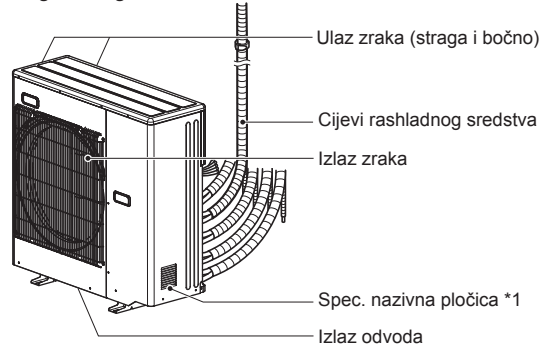

Vanjske jedinice mogu se razlikovati izgledom.

*1 Godina i mjesec proizvodnje naznačeni su na nazivnoj pločici s tehničkim podacima.

ODABIR NAČINA RADA

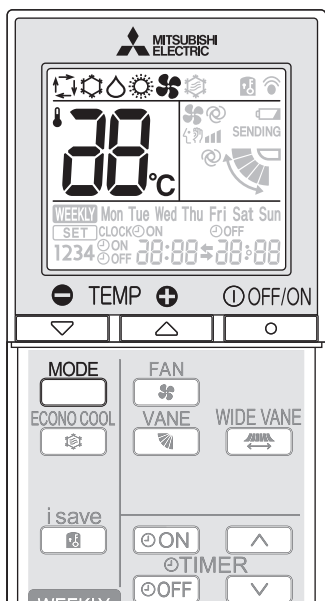

1 Pritisnite kako biste pokrenuli uređaj.

2 Pritisnite kako biste odabrali način rada. Svakim pritiskom mijenja se način rada sljedećim redoslijedom:



3 Pritisnite ili kako biste postavili temperaturu. Svakim se pritiskom temperatura povećava ili smanjuje za 1 °C.

Pritisnite kako biste zaustavili rad.

Napomena:

Žaruljica indikatora rada

Žaruljica indikatora rada pokazuje stanje rada uređaja.

Oznaka	Stanje rada	Sobna temperatura
	Uređaj radi kako bi se dosegla postavljena temperatura	Otprilike 2 °C ili više razlike od postavljene temperature
	Sobna temperatura približava se postavljenoj temperaturi	Otprilike 1 do 2 °C razlike od postavljene temperature
	Stanje čekanja (Pogledajte rad višestrukog sustava)	—

Uključeno Treperi Ne svijetli

Rad višestrukog sustava

Dvije ili više unutarnjih jedinica mogu biti upravljane jednom vanjskom jedinicom. Kad se istodobno upravlja s nekoliko unutarnjih jedinica, radnje hlađenja i grijanja ne mogu se istodobno vršiti. Kad se na jednoj jedinici odabere COOL, a na drugoj HEAT ili obrnuto, jedinica koja kasnije započinje raditi prelazi u stanje čekanja.

Kada rad u načinu HEAT izvode druge jedinice unutar 3 sata nakon što se zaustavi izvođenje COOL/DRY, može doći do kondenzacije vode. Kako biste spriječili kondenzaciju vode, način rada HEAT upotrebljavajte s temperaturom postavljenom na 16 °C ako je prošlo manje od 30 minuta od završetka izvođenja COOL/DRY.

HR-5

Način rada AUTO (automatska promjena)

Uređaj odabire način rada u skladu s razlikom između temperature prostorije i postavljene temperature. Tijekom načina rada AUTO, uređaj mijenja način rada (COOL↔HEAT) kad je temperatura prostorije otprilike 2 °C manja/veća od postavljene temperature dulje od 15 minuta.

Napomena:

Tijekom rada višestrukog sustava jedinica se možda neće moći prebacivati između načina rada COOL i HEAT. U tom slučaju unutarnja jedinica prebacuje se u stanje čekanja (pogledajte tablicu za Žaruljica indikatora za rad).

Način rada COOL

Uživajte u rashlađenom zraku pri željenoj temperaturi.

Napomena:

Uređaj nemojte upotrebljavati u načinu rada COOL pri niskim vanjskim temperaturama (niže od -10 °C). Voda kondenzirana u uređaju može kapati te smočiti ili oštetiti namještaj itd.

Način rada DRY

Odvlažite prostoriju. Prostorija se može malo rashladiti. Temperatura se ne može postaviti tijekom načina rada DRY.

Način rada HEAT

Uživajte u toplom zraku pri željenoj temperaturi.

Način rada FAN

Cirkulirajte zrak u prostoriji. Tijekom načina rada FAN nije moguće postaviti temperaturu.

Napomena:

Nakon načina rada COOL/DRY preporučuje se način rada FAN kako biste iznutra osušili unutarnju jedinicu.

Rad u nuždi

Kad se daljinski upravljač ne može upotrijebiti...

Rad u nuždi može se aktivirati pritiskom prekidača za rad u nuždi (E.O. SW) na unutarnjoj jedinici.

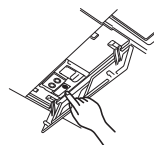

Nakon svakog pritiska prekidača E.O. SW, rad se mijenja sljedećim redoslijedom:

Žaruljica indikatora rada

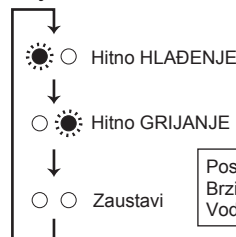

Postavljena temperatura: 24 °C
Brzina ventilatora: Medium
Vodoravno krilce: Auto

Napomena:

Prvih 30 minuta rada je probni rad. Upravljanje temperaturom nije aktivno, a brzina ventilatora je postavljena na High (brzo).

Funkcija automatskog ponovnog pokretanja

Ako dođe do prekida napajanja ili se glavno napajanje isključi tijekom rada, "Funkcija automatskog ponovnog pokretanja" automatski se pokreće na isti način kao i ona koja je postavljena daljinskim upravljačem netom prije isključivanja glavnog napajanja. Kad je tajmer postavljen, postavka tajmera se poništava i uređaj se pokreće kada se napajanje uključi.

Ako se ne želite koristiti tom funkcijom, obratite se servisnom zastupniku jer treba izmijeniti postavku uređaja.

BRZINA VENTILATORA I PODEŠAVANJE SMJERA STRUJANJA ZRAKA

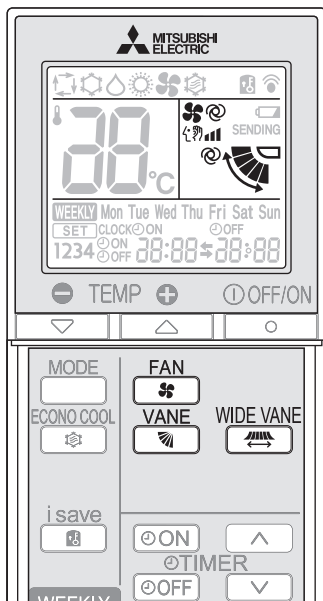

Pritisnite **FAN** kako biste odabrali brzinu ventilatora. Svakim pritiskom mijenja se brzina rada sljedećim redoslijedom:



• Dva kratka zvučna signala čuju se iz unutarnje jedinice kad je postavljeno na AUTO.

Pritisnite **VANE** kako biste odabrali smjer strujanja zraka. Svakim pritiskom mijenja se smjer strujanja zraka sljedećim redoslijedom:

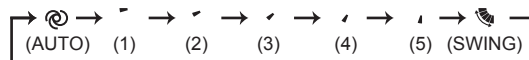

• Dva kratka zvučna signala čuju se iz unutarnje jedinice kad je postavljeno na AUTO.

Usmjerenost zraka

(AUTO) krlica su postavljena u smjeru najučinkovitijeg strujanja zraka. COOL/DRY: vodoravni položaj. HEAT: položaj prema dolje.

(Manual) Odaberite gornji položaj za COOL/DRY, a donji položaj za HEAT kako biste postigli što veću učinkovitost klimatizacije.

(zakretanje krilaca) ... Krlica se naizmjenice pomiču gore i dolje.

Pritisnite **WIDE VANE** kako biste promijenili vodoravni smjer strujanja zraka.

• Okomito se krlice pomiče oko 30 sekundi.
• Nakon 30 sekundi okomito se krlice vraća u početni položaj. U ovom slučaju ponovno pritisnite **WIDE VANE**.

Pritisnite **WIDE VANE** kako biste postavili vodoravni smjer strujanja zraka.

• Okomito krlice zaustavlja se i smjer strujanja zraka postavljen je.

NAČIN RADA I-SAVE

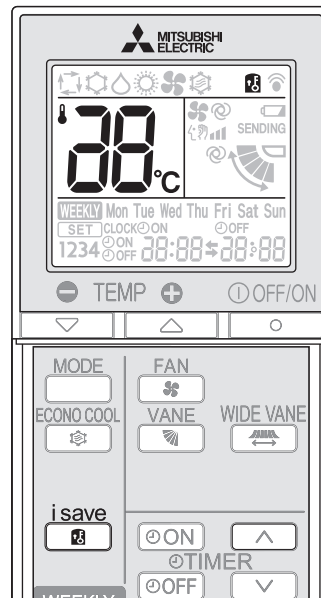

1 Pritisnite **i save** tijekom načina rada COOL ili HEAT kako biste odabrali način rada i-save.

2 Postavite temperaturu, brzinu ventilatora i smjer strujanja zraka.
• Ista se postavka odabire sljedeći put jednostavnim pritiskom na **i save**.
• Mogu se pohraniti dvije postavke. (Jedna za COOL, a jedna za HEAT)
• Odaberite odgovarajuću temperaturu, brzinu ventilatora i smjer strujanja zraka u skladu s prostorijom.

Ponovno pritisnite **i save** kako biste poništili funkciju i-save.

• Funkcija i-save poništava se i kad se pritisne tipka MODE.

način rada i-save

- Pojednostavljena funkcija za poništavanje omogućuje vam vraćanje željene (unaprijed postavljene) postavke jednim pritiskom tipke **i save**. Ponovno pritisnite tipku i u tren se možete vratiti na prethodnu postavku.
- Rad sa i-save funkcijom ne može se postaviti tjednim tajmerom.

Primjer uporabe:

- Način rada niske energije**
Postavite temperaturu od 2 °C do 3 °C toplije u načinu rada COOL te jednako toliko hladnije u načinu rada HEAT. Ta je postavka pogodna za praznu prostoriju i dok spavate.
- Spremanje često korištenih postavki**
Spremite željenu postavku za COOL i HEAT. To vam omogućuje da odaberete željenu postavku jednim pritiskom tipke.

NAČIN RADA ECONO COOL

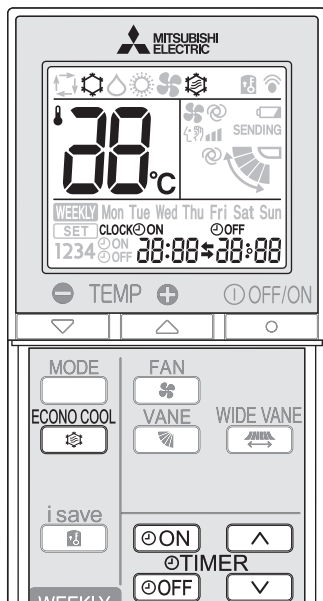

ECONO COOL

Pritisnite tijekom načina rada COOL **stranica 5** kako biste pokrenuli način rada ECONO COOL.

Jedinica zakreće krilca gore-dolje u različitim ciklusima sukladno temperaturi postavljenoj na jedinici. Automatski se postavlja 2 °C viša temperatura.

ECONO COOL

Ponovno pritisnite kako biste poništili način rada ECONO COOL.

• Pritiskanjem otkazuje se također izvođenje načina rada ECONO COOL.

Što je "ECONO COOL"?

Zakretno strujanje zraka (promjena strujanja zraka) ima funkciju da osjećate da vam je hladnije od nepomičnog strujanja zraka. Postavljenu temperaturu i smjer strujanja zraka automatski mijenja mikroprocesor. Moguće je rashlađivati, a zadržati osjećaj ugone. Kao rezultat toga može se uštedjeti energija.

RAD TAJMERA (ON/OFF TIMER)

1

Pritisnite ili tijekom rada kako biste postavili tajmer.

(tajmer ON): uređaj se UKLJUČUJE u postavljeno vrijeme.

(tajmer OFF): uređaj se ISKLJUČUJE u postavljeno vrijeme.

* Treperi ili .

* Pobrinite se da su trenutačno vrijeme i dan točno postavljeni. **Stranica 3**

2

Pritisnite (povećanje) i (smanjenje) kako biste postavili vrijeme tajmera.

Svakim se pritiskom postavljeno vrijeme povećava ili smanjuje za 10 minuta.

• Postavite tajmer dok treperi ili .

3

Ponovno pritisnite ili kako biste poništili tajmer.

Napomena:

- Tajmeri ON i OFF mogu se zajedno postaviti. Oznaka naznačuje redosljed radnji tajmera.
- Ako dođe do prekida napajanja dok je postavljen tajmer ON/OFF, pogledajte **stranicu 5** "Funkcija automatskog ponovnog pokretanja".

RAD TJEDNOG TAJMERA

- Maksimalno 4 ON ili OFF tajmera može se postaviti za pojedinačne dane u tjednu.
- Maksimalno 28 ON ili OFF tajmera može se postaviti za tjedan.

Npr.: radi pri 24 °C od buđenja do odlaska iz kuće i radi pri 27 °C od dolaska kući do odlaska na spavanje tijekom vikenda. Radi pri 27 °C od kasnog buđenja do ranog odlaska na spavanja za radnih dana.

	Postavke1	Postavke2	Postavke3	Postavke4
Pon	ON 24 °C	OFF	ON	OFF
Pet	6:00	8:30	17:30	22:00
Sub	Postavke1			Postavke2
Ned	8:00	27 °C		21:00

Napomena:

Jednostavna postavka tajmera ON/OFF dostupna je dok je uključen tjedni tajmer. U tom slučaju tajmer ON/OFF ima prednost pred tjednim tajmerom; funkcija tjednog tajmera ponovno će se aktivirati nakon što se završi jednostavni tajmer ON/OFF.

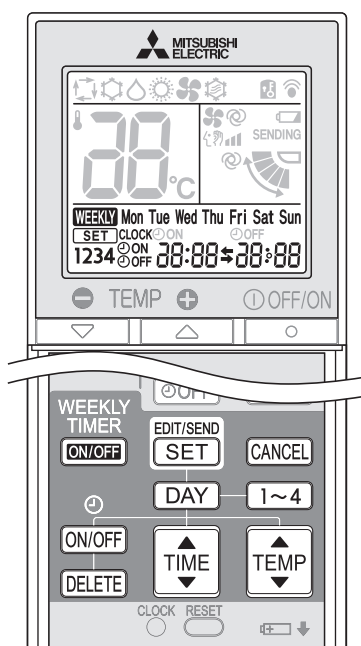

Postavljanje tjednog tajmera

* Pobrinite se da su trenutačno vrijeme i dan točno postavljeni.

1 Pritisnite **EDIT/SEND** (**SET**) kako biste otvorili način postavljanja tjednog tajmera.

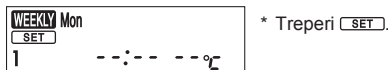

2 Pritisnite **DAY** i **1~4** kako biste odabrali dana i broja postavke.



Pritiskom na **DAY** odabire se dan u tjednu koji treba postaviti.

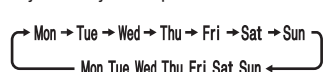

* Mogu se odabrati svi dani.

Pritiskom na **1~4** odabire se broj postavke.

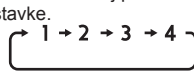

3 Pritisnite **ON/OFF**, **TIME** i **TEMP** kako biste postavili ON/OFF, vrijeme i temperaturu.

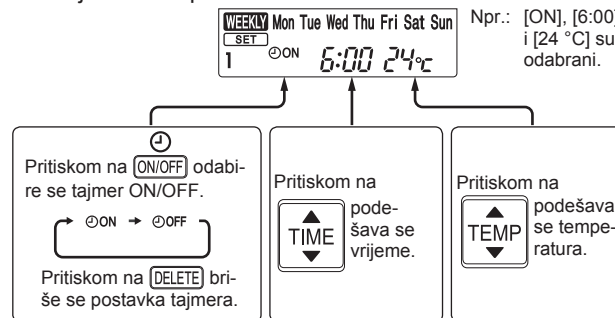

* Držite tipku pritisnutom kako biste brzo mijenjali vrijeme.

* Temperatura se može podesiti između 16 °C i 31 °C na tjednom tajmeru.

Pritisnite **DAY** i **1~4** kako biste nastavili postavljati tajmer za ostale dane i/ili brojeve.

4 Pritisnite **EDIT/SEND** (**SET**) kako biste dovršili i prenijeli postavku tjednog tajmera.



Napomena:

- Pritisnite **EDIT/SEND** (**SET**) kako biste prenijeli informacije postavke tjednog tajmera na unutarnju jedinicu. Usmjerite daljinski upravljač prema unutarnjoj jedinici na 3 sekunde.
- Kada tajmer postavljate za više od jednog dana u tjednu ili jednog broja, **EDIT/SEND** (**SET**) se ne mora pritisnuti za svako postavljanje. Jednom pritisnite **EDIT/SEND** (**SET**) nakon što su dovršene sve postavke. Sve će postavke tjednog tajmera biti spremljene.
- Pritisnite **EDIT/SEND** (**SET**) kako biste otvorili način rada tjednog tajmera, te pritisnite i držite **DELETE** 5 sekundi kako biste izbrisali sve postavke tjednog tajmera. Usmjerite daljinski upravljač prema unutarnjoj jedinici.

5 Pritisnite **WEEKLY TIMER** (**ON/OFF**) kako biste UKLJUČILI tjedni tajmer. (**WEEKLY** zasvijetli.)

* Kad je tjedni tajmer UKLJUČEN, zasvijetlit će dan tjednu čija je postavka tajmera dovršena.

Ponovno pritisnite **WEEKLY TIMER** (**ON/OFF**) kako biste ISKLJUČILI tjedni tajmer. (**WEEKLY** se isključuje.)

Napomena:

Spremljene postavke neće biti poništene ako je tjedni tajmer ISKLJUČEN.

Provjeravanje postavke tjednog tajmera

1 Pritisnite **EDIT/SEND** (**SET**) kako biste otvorili način postavljanja tjednog tajmera.

* Treperi **SET**.

2 Pritisnite **DAY** ili **1~4** kako biste vidjeli postavku određenog dana ili broja.

Pritisnite **CANCEL** kako biste izašli iz postavljanja tjednog tajmera.

ČIŠĆENJE

Upute:

- Prije čišćenja isključite napajanje ili isključite prekidač.
- Pripazite da rukama ne dodirujete metalne dijelove.
- Ne upotrebljavajte benzin, razrjeđivač, prah za poliranje ili insekticid.
- Koristite se samo razrijeđenim blagim deterdžentima.
- Ne izlažite dijelove izravnoj sunčevoj svjetlosti, toplini ili vatri kako bi se osušili.
- Ne upotrebljavajte vodu topliju od 50 °C.
- Nemojte se koristiti četkom za pranje, grubom spužvicom ili nečim sličnim.
- Nemojte namakati ili ispirati vodoravno krilce.

Otvaranje

1. Pritisnite jezičke na dovodnoj rešetki.

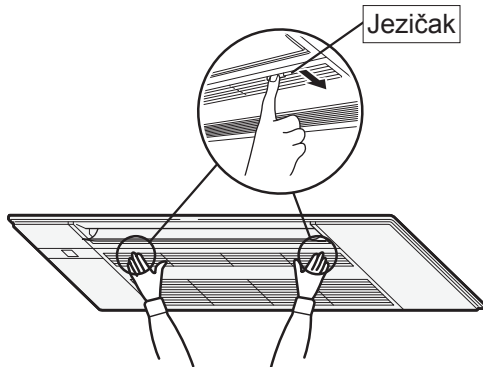

2. Otvorite dovodnu rešetku držeći je.

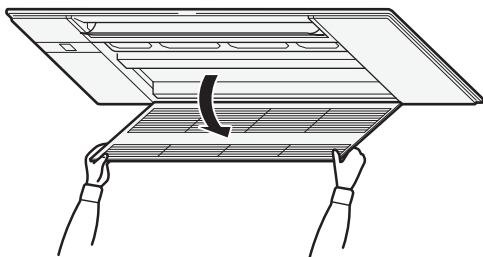

Zatvaranje

1. Zatvorite dovodnu rešetku.
- Pripazite da iz dovodne rešetke ne vise sigurnosne vrpce.
2. Pritisnite oko svakog jezička dovodne rešetke dok ne škljocne i pritisnite središnji dio.

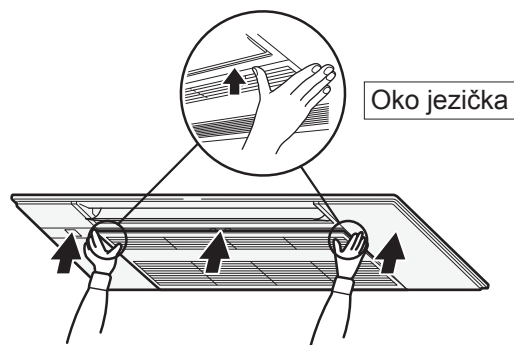

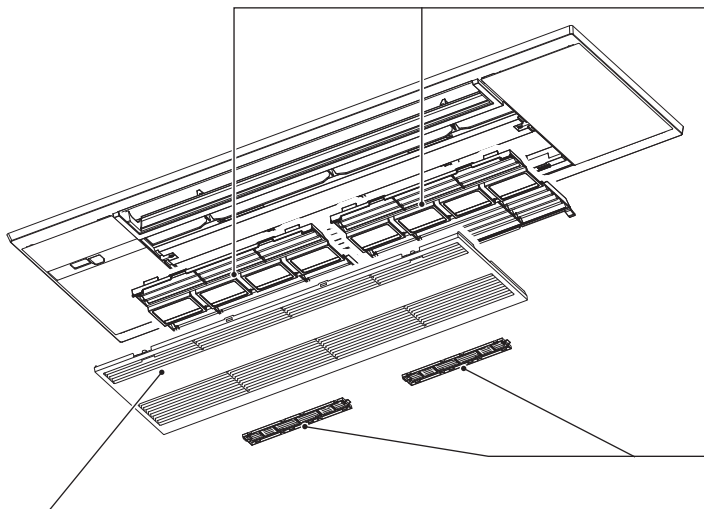

Dovodna rešetka

- Pomaknite držače i skinite sigurnosne uzice s kuka kako biste je uklonili.
 - Obrišite suhom mekom krpom ili operite vodom te upotrijebite mekanu krpu, spužvu, itd.
 - Nemojte namakati u vodi dulje od dva sata.
 - Temeljito osušite u hladu prije postavljanja.

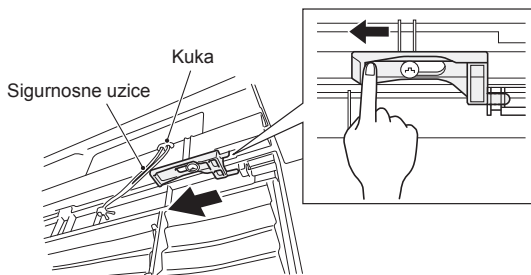

- Postavite dovodnu rešetku izvođeci postupak uklanjanja obrnutim slijedom.

⚠ UPOZORENJE

Pripazite da pričvrstite sigurnosne uzice za kuke dovodne rešetke. Ako to ne učinite, postoji opasnost ozljede od pada dovodne rešetke.

Zračni filtar (filtar za pročišćavanje zraka)

- **Očistite svaka 2 tjedna**
- Usisavačem uklonite prljavštinu ili isperite vodom.
- Temeljito osušite u hladu prije postavljanja. Postavite jezičke u rupe na dovodnoj rešetki.

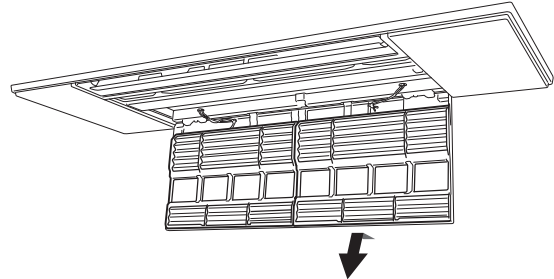

Filtar za pročišćavanje zraka (Filtar za pročišćavanje zraka s ioniziranim srebrom, opcija)

Stražnja strana filtra za zrak

Očistite svaka 3 mjeseca:

- Usisavačem uklonite prljavštinu.
- **Kada se prljavština ne može ukloniti usisavanjem:**
- Namočite filtar i njegov okvir u mlakoj vodi prije nego što ih isperete. (Kada se nečistoća ne može ukloniti, može se upotrijebiti blagi razrijeđeni deterđent.)
- Nakon pranja ga dobro osušite u hladu.

Svake godine:

- Zamijenite ga novim filtrom za pročišćavanje zraka radi postizanja najveće učinkovitosti.
- Broj dijelova **MAC-2370FT-E**

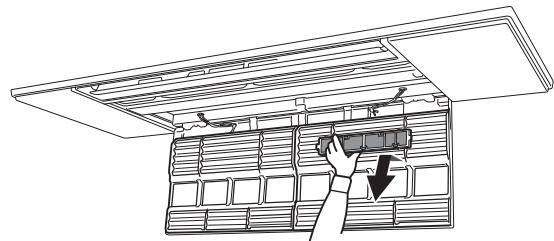

! Važno

- **Redovito čistite filtre radi postizanja najveće učinkovitosti i radi smanjenja potrošnje energije.**
- **Prljavi filtri su uzrokom kondenzacije u klimatizacijskom uređaju što će pridonijeti razvoju gljivica, kao što je plijesan. Stoga se preporučuje čišćenje filtra zraka svaka 2 tjedna.**

Ove informacije zasnivaju se na **UREDBI (EU) br. 528/2012**

NAZIV MODELA	Obrađena stavka (nazivi dijelova)	Aktivne tvari (CAS br.)	Svojstvo	Upute za korištenje (informacije za sigurno rukovanje)
MLP-444W	FILTAR	Srebrni natrijev hidrogen cirkonij fosfat (265647-11-8)	Antibakterijski Protiv plijesni	<ul style="list-style-type: none"> • Koristite se ovim proizvodom u skladu s naznakama priručnika s uputama te samo za ono za što je namijenjen. • Ne stavljajte u usta. Držite podalje od djece.
MAC-2370FT-E	FILTAR	Srebrni cinkov zeolit (130328-20-0)	Antibakterijski	<ul style="list-style-type: none"> • Koristite se ovim proizvodom u skladu s naznakama priručnika s uputama te samo za ono za što je namijenjen. • Ne stavljajte u usta. Držite podalje od djece.

KADA SMATRATE DA JE DOŠLO DO POTEŠKOĆE

Čak i ako su ove stavke provjerene, kada se uređaj ne oporavi od problema, prestanite upotrebljavati klimatizacijski uređaj i obratite se svojem dobavljaču.

Simptom	Objašnjenje i točke provjere
Unutarnja jedinica	
Uređajem se ne može upravljati.	<ul style="list-style-type: none"> • Je li prekidač uključen? • Je li postavljen tajmer ON? Stranica 7
Uređajem se ne može upravljati otprilike 3 minute nakon što se ponovno pokrene.	<ul style="list-style-type: none"> • To štiti uređaj u skladu s uputama koje prima od mikroprocesora. Pričekajte.
Maglica se ispušta iz otvora za zrak unutarnje jedinice.	<ul style="list-style-type: none"> • Rashlađeni zrak iz uređaja brzo rashlađuje vlagu u zraku unutar prostorije te se ona pretvara u maglicu.
Zakretni rad VODORAVNOG KRILICA zaustavlja se na neko vrijeme, a onda se ponovno pokreće.	<ul style="list-style-type: none"> • To se provodi kako bi se zakretni rad VODORAVNOG KRILICA mogao normalno izvoditi.
Smjer strujanja zraka mijenja se tijekom rada. Smjer vodoravnog krilca ne može se podesiti daljinskim upravljačem.	<ul style="list-style-type: none"> • U postupku zagrijavanja, ako je temperatura zraka preniska ili je odmrzavanje u tijeku, vodoravno krilce automatski se postavlja u vodoravni položaj.
Rad se zaustavlja na približno 10 minuta tijekom načina rada grijanja.	<ul style="list-style-type: none"> • Odleđuje se vanjska jedinica. S obzirom da se to dovršava za maks. 10 minuta, pričekajte. (Kad je vanjska temperatura previše niska i vlažnost je previše visoka, stvara se mraz.)
Uređaj se sam pokreće kad se glavno napajanje uključi, iako nije pokrenut daljinskim upravljačem.	<ul style="list-style-type: none"> • Ti su modeli opremljeni funkcijom automatskog ponovnog pokretanja. Kad se glavno napajanje isključi bez zaustavljanja daljinskim upravljačem i ponovno se uključi, uređaj automatski počinje raditi istim načinom rada kao što je bio onaj koji je postavljen daljinskim upravljačem netom prije isključivanja glavnog napajanja. Pogledajte "Funkcija automatskog ponovnog pokretanja". Stranica 5
Unutarnja jedinica koja ne radi postaje topla i zvuk, sličan toku vode, čuje se iz jedinice.	<ul style="list-style-type: none"> • Mala količina rashladnog sredstva i dalje teče u unutarnju jedinicu, iako ne radi.
Unutarnja jedinica izgubi boju tijekom vremena.	<ul style="list-style-type: none"> • Iako plastika postaje žuta zbog utjecaja određenih čimbenika, kao što su ultraljubičasto svjetlo i temperatura, to nema utjecaja na funkcije proizvoda.
Vanjska jedinica (Višestruki sustav)	
Kada je odabrana funkcija grijanja, rad se ne pokreće odmah.	<ul style="list-style-type: none"> • Kada je uređaj pokrenut tijekom odleđivanja vanjske jedinice, potrebno je nekoliko minuta (maks. 10 minuta) da se ispuše topli zrak.
Ventilator vanjske jedinice ne okreće se iako kompresor radi. Čak i ako se ventilator počne okretati, uskoro se zaustavlja.	<ul style="list-style-type: none"> • Kad je vanjska temperatura niska tijekom funkcije rashlađivanja, ventilator se povremeno uključuje kako bi kapacitet rashlađivanja održao dostatnim.
Voda istječe iz vanjske jedinice.	<ul style="list-style-type: none"> • Tijekom načina rada COOL i DRY, cijevi ili spojni dijelovi cijevi se rashlađuju i to prouzrokuje kondenzaciju vode. • Tijekom funkcije zagrijavanja kaplje voda kondenzirana na izmjenjivaču topline. • Kad jedinica radi u načinu rada zagrijavanja, funkcija odleđivanja otapa zaleđenu vodu na vanjskoj jedinici i ona tada kaplje.
Iz vanjske jedinice ispušta se bijeli dim.	<ul style="list-style-type: none"> • Tijekom funkcije zagrijavanja, para stvorena funkcijom odleđivanja izgleda kao bijeli dim.
Daljinski upravljač	
Zaslone na daljinskom upravljaču ne prikazuje se ili je zatamnjen. Unutarnja jedinica ne reagira na signal daljinskog upravljača.	<ul style="list-style-type: none"> • Jesu li baterije istrošene? Stranica 3 • Je li polaritet (+, -) baterija ispravan? Stranica 3 • Je li pritisnuta neka tipka na daljinskom upravljaču drugih električnih uređaja?
Ne rashlađuje ili ne grije	
Prostorija se ne može dovoljno rashladiti ili ugrijati.	<ul style="list-style-type: none"> • Je li postavka temperature odgovarajuća? Stranica 5 • Je li postavka ventilatora odgovarajuća? Promijenite brzinu ventilatora na postavku srednje ili visoko. • Je li filter čist? Stranica 9, 10 • Jesu li čisti ventilator ili izmjenjivač topline unutarnje jedinice? Stranica 9, 10 • Postoje li prepreke koje blokiraju ulaz ili izlaz zraka unutarnje ili vanjske jedinice? • Jesu li otvoreni prozor ili vrata? • Može potrajati određeno vrijeme da bi se temperatura podešavanja dosegla ili ne dosegla, ovisno o veličini prostorije, temperaturi okoline i slično.

Simptom	Objašnjenje i točke provjere
Ne rashlađuje ili ne grije	
Prostorija se ne može dovoljno rashladiti.	<ul style="list-style-type: none"> • Kada se u prostoriji upotrebljava ventilator ili plinski štednjak, povećava se opterećenje rashlađivanja što dovodi do nedovoljnog učinka rashlađivanja. • Kada je vanjska temperatura visoka, učinak rashlađivanja možda neće biti dovoljan.
Prostorija se ne može dovoljno ugrijati.	<ul style="list-style-type: none"> • Kada je vanjska temperatura niska, učinak grijanja možda neće biti dovoljan.
Tijekom funkcije grijanja zrak se ne ispušta ubrzo.	<ul style="list-style-type: none"> • Pričekajte dok se uređaj pripremi ispuhati topli zrak.
Strujanje zraka	
Zrak iz unutarnje jedinice čudno miriši.	<ul style="list-style-type: none"> • Je li filter čist? Stranica 9, 10 • Jesu li čisti ventilator ili izmjenjivač topline unutarnje jedinice? Stranica 9, 10 • Uređaj može usisati miris koji pranja na zidu, tepihu, namještaju, tkanini itd. te ga ispuhati sa zrakom.
Zvuk	
Čuje se pucketav zvuk.	<ul style="list-style-type: none"> • Taj zvuk stvara širenje/skupljanje dovodne rešetke itd. zbog promjene temperature.
Čuje se žuborenje.	<ul style="list-style-type: none"> • Taj se zvuk čuje kada se vanjski zrak apsorbira iz odvodnog crijeva uključivanjem nape ili ventilatora, tako da se voda koja teče u odvodnom crijevu izlije. Taj se zvuk čuje i kada vanjski zrak puše u odvodno crijevo u slučaju jakog vjetrova.
Žuborenja se čuje iz unutarnje jedinice kada se zaustavi način rada DRY/COOL.	<ul style="list-style-type: none"> • Ovaj zvuk stvara voda koja teče kroz odvodne cijevi u stropu.
Iz unutarnje jedinice čuje se mehanički zvuk.	<ul style="list-style-type: none"> • To je zvuk prebacivanja uključivanja/isključivanja ventilatora ili kompresora.
Čuje se zvuk vode koja teče.	<ul style="list-style-type: none"> • To je zvuk rashladnog sredstva ili kondenzirane vode koja teče u jedinici.
Ponekad se čuje zvuk pištanja.	<ul style="list-style-type: none"> • To je zvuk koji se čuje pri promjeni toka rashladnog sredstva unutar jedinice.
Iz unutarnje jedinice se čuje zvuk motora i kovitanja.	<ul style="list-style-type: none"> • Taj zvuk stvara otjecanje vode iz unutarnje jedinice koja se kondenzira tijekom načina rada COOL/DRY. • Zvuk vode koja curi može se čuti i iz unutarnjih jedinica koje ne rade. (Zvuk se zaustavlja sam od sebe. Pričekajte.)
Tajmer	
Tjedni tajmer ne radi u skladu s postavkama.	<ul style="list-style-type: none"> • Je li postavljen tajmer ON/OFF? Stranica 7 • Ponovno prenesite informacije postavke tjednog tajmera unutarnjoj jedinici. Kada se informacije uspješno prime, iz unutarnje jedinice oglasit će se dugi zvučni signal. Ako se informacije ne prenesu uspješno, čut ćete 3 kratka zvučna signala. Pobrinite se da su informacije uspješno primljene. Stranica 8 • Kada dođe do prekida napajanja i ako se isključi glavno napajanje, ugrađeni sat unutarnje jedinice neće biti točan. Kao rezultat toga, tjedni tajmer možda neće raditi normalno. Obvezno stavite daljinski upravljač na mjesto gdje unutarnja jedinica može primiti signal. Stranica 4
Uređaj sam pokreće/zaustavlja rad.	<ul style="list-style-type: none"> • Je li postavljen tjedni tajmer? Stranica 8
Nečistoća	
Strop i zid oko unutarnje jedinice se prljaju.	<ul style="list-style-type: none"> • Redovito čistite prostor oko klimatizacijskog uređaja. • Prilagođavanjem okomitog smjera strujanja zraka koji je usmjeren prema stropu može se spriječiti stvaranje sloja nečistoće.

U sljedećim slučajevima odmah zaustavite klimatizacijski uređaj i obratite se svojem dobavljaču.

- Kad voda istječe ili kapa iz unutarnje jedinice.
- Kada gornja žaruljica pokazivača rada treperi.
- Kad se prekidač često aktivira radi prekida.
- Signal daljinskog upravljača ne prima se u prostoriji u kojoj se upotrebljava elektronska fluorescentna žaruljica vrste ON/OFF (fluorescentna žarulja s inverterom itd.).
- Rad klimatizacijskog uređaja ometa radijski ili TV prijem. Možda će biti potrebno pojačalo za ometane uređaje.
- Kad se čuje neuobičajen zvuk.
- Kad se pronađe bilo kakvo istjecanje rashladnog sredstva.

KADA SE KLIMATIZACIJSKIM UREĐAJEM NE NAMJE- RAVATE KORISTITI TIJEKOM DULJEG RAZDOBLJA

1 Upravljajte načinom rada COOL s postavljenom najvišom temperaturom ili načinom rada FAN tijekom 3 do 4 sata. **Stranica 5**
Time se suši unutrašnjost uređaja.

2 Pritisnite  kako biste zaustavili rad.

3 Isključite prekidač i/ili isključite utikač napajanja.

4 Izvadite sve baterije iz daljinskog upravljača.

Pri ponovnoj uporabi klimatizacijskog uređaja:

1 Očistite filtar zraka. **Stranica 9, 10**

2 Provjerite da ulazni i izlazni zrak unutarnjih i vanjske jedinice nisu blokirani.

3 Provjerite je li uzemljenje pravilno priključeno.

4 Pogledajte "PRIPREMA PRIJE RADA" i slijedite upute. **Stranica 3**

MJESTO UGRADNJE I ELEK- TRIČNI RADOVI

Mjesto ugradnje

Izbjegavajte postavljanje klimatizacijskog uređaja na sljedećim mjestima.

- Tamo gdje je prisutno mnogo strojnog ulja.
- Mjesta s mnogo soli, kao što je more.
- Tamo gdje nastaje sulfidni plin, kao što su vruća opruga, kanalizacija, otpadne vode.
- Tamo gdje prska ulje ili gdje je područje ispunjeno uljnim dimom (kao što su mjesta gdje se kuha i tvornice u kojima se svojstva plastike mogu izmijeniti i oštetiti).
- Tamo gdje postoji oprema s visokom frekvencijom ili bežična oprema.
- Tamo gdje je blokiran izlaz zraka iz vanjske jedinice.
- Tamo gdje rad zvuka ili zraka iz vanjske jedinice smeta susjedima.
- Preporučuje postaviti unutarnju jedinicu na visinu od 2,2 m. Ako to nije moguće, obratite se svojem dobavljaču.
- Nemojte upravljati klimatizacijskim uređajem tijekom izvođenja unutarnjih i završnih radova, ili tijekom nanošenja voska na pod. Prije upravljanja klimatizacijskim uređajem dobro provjetrite prostoriju nakon što se bude obavljao taj posao. U suprotnom, to može prouzročiti da se hlapljivi elementi zadrže unutar klimatizacijskog uređaja, što dovodi do propuštanja vode ili raspršivanja rose.

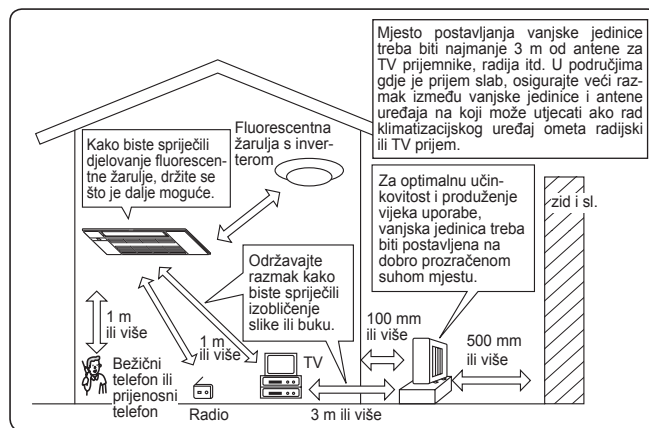

Električni radovi

- Osigurajte strujni krug isključivo za napajanje klimatizacijskog uređaja.
- Obvezno provjerite kapacitet prekidača.

Ako imate pitanja, obratite se svojem dobavljaču.

SPECIFIKACIJE

Model	Naziv		—		—		—	
	Unutarnja	Vanjska	MLZ-KP25VF		MLZ-KP35VF		MLZ-KP50VF	
Funkcija			Rashlađivanje	Grijanje	Rashlađivanje	Grijanje	Rashlađivanje	Grijanje
Napajanje			~N, 230 V, 50 Hz					
Kapacitet		kW	—	—	—	—	—	—
Ulaz		kW	0,040	0,040	0,040	0,040	0,040	0,040
Težina	Unutarnja	kg	15,5					
IP kod	Unutarnja		IP20					
Dopušteni prekomjerni radni tlak	LP ps	MPa	—					
	HP ps	MPa	4,15					
Razina buke	Unutarnja (visoko/srednje/nisko/iznimno nisko)	dB(A)	38/34/31/27	37/34/29/26	40/36/32/27	40/36/32/26	47/41/36/29	48/42/37/26

Zajamčeni radni domet

		Unutarnja	Vanjska
Rashlađivanje	Gornje ograničenje	32 °C DB 23 °C WB	*Napomena 2.
	Donje ograničenje	21 °C DB 15 °C WB	
Grijanje	Gornje ograničenje	27 °C DB —	
	Donje ograničenje	20 °C DB —	

DB: suhi termometar
WB: mokri termometar

Napomena:

- Nazivno stanje
Rashlađivanje — Unutarnja: 27 °C DB, 19 °C WB
Vanjska: 35 °C DB
Grijanje — Unutarnja: 20 °C DB
Vanjska: 7 °C DB, 6 °C WB
- MLZ-KP nema tehničke podatke za kombinaciju samostalnog rada. Ovaj unutarnji model namijenjen je samo za klima uređaj s višestrukim sustavom. Tehničke podatke o višestrukim sustavima zatražite od vašeg prodavača i/ili pogledajte katalog.

Name of Importer:

Mitsubishi Electric Europe B.V.
Capronilaan 46, 1119 NS, Schiphol Rijk, The Netherlands

French Branch
25, Boulevard des Bouvets, 92741 Nanterre Cedex, France

German Branch
Mitsubishi-Electric-Platz 1, 40882 Ratingen, Germany

Belgian Branch
Autobaan 2, 8210 Loppem, Belgium

Irish Branch
Westgate Business Park, Ballymount, Dublin 24, Ireland

Italian Branch
Centro Direzionale Colleoni, Palazzo Sirio-Ingresso 1
Viale Colleoni 7, 20864 Agrate Brianza (MB), Italy

Norwegian Branch
Gneisveien 2D, 1914 Ytre Enebakk, Norway

Portuguese Branch
Avda. do Forte, 10, 2799-514, Carnaxide, Lisbon, Portugal

Spanish Branch
Carretera de Rubi 76-80 - Apdo. 420 08173 Sant Cugat del Valles (Barcelona), Spain

Scandinavian Branch
Hammarbacken 14, P.O. Box 750 SE-19127, Sollentuna, Sweden

UK Branch
Travellers Lane, Hatfield, Herts., AL10 8XB, England, U.K.

Polish Branch
Krakowska 50, PL-32-083 Balice, Poland

mitsubishi electric turkey elektrik ürünleri a.ş
Şerifali Mah. Kale Sok. No:41 34775 Ümraniye, İstanbul/Turkey

EC DECLARATION OF CONFORMITY
EG-KONFORMITÄTSEKHLÄRUNG
DÉCLARATION DE CONFORMITÉ CE
EG-CONFORMITEITSVERKLARING
DECLARACIÓN DE CONFORMIDAD CE
DICHIARAZIONE DI CONFORMITÀ CE
ΔΗΛΩΣΗ ΠΙΣΤΟΤΗΤΑΣ ΕΚ
DECLARAÇÃO DE CONFORMIDADE CE
EU-OVERENSSTEMMELSESERKLÆRING

EG-DEKLARATION OM ÖVERENSSTÄMMELSE
EC UYGUNLUK BEYANI
ΕΣ ΔΕΚΛΑΡΑΪΑΖΙΑ ΖΑ ΣΪΟΤΒΕΤΣΒΙΕ
DEKLARACJA ZGODNOŚCI WE
CE-ERKLÆRING OM SAMSVAR
EY-VAATIMUSTENMUKAISUUSVAKUUTUS
ES PROHLÁŠENÍ O SHODĚ
EY-HLÁŠENIE O ZHODE ES
EK MEGFELELŐSÉGI NYILATKOZAT

IZJAVA O SKLADNOSTI ES
DECLARAȚIE DE CONFORMITATE CE
EU VASTAVUSDEKLARATSIOON
EK ATBILSTĪBAS DEKLARĀCIJA
EB ATITIKTIES DEKLARACIJA
EC IZJAVA O SUKLADNOSTI
EZ IZJAVA O USAGLAŠENOSTI
ДЕКЛАРАЦИЯ СООТВЕТСТВИЯ НОРМАМ ЕС
ДЕКЛАРАЦІЯ ВІДПОВІДНОСТІ НОРМАМ ЄС

MITSUBISHI ELECTRIC CORPORATION, SHIZUOKA WORKS
18-1, OSHIKA 3-CHOME, SURUGA-KU, SHIZUOKA-CITY 422-8528, JAPAN

hereby declares under its sole responsibility that the air conditioners and heat pumps described below for use in residential, commercial and light-industrial environments:
erklärt hiermit auf seine alleinige Verantwortung, dass die Klimaanlage und Wärmepumpen für das häusliche, kommerzielle und leicht-industrielle Umfeld wie unten beschrieben:
déclare par la présente et sous sa propre responsabilité que les climatiseurs et les pompes à chaleur décrits ci-dessous, destinés à un usage dans des environnements résidentiels, commerciaux et d'industrie légère :
verklaart hierbij onder eigen verantwoordelijkheid dat de voor residentiële, commerciële en licht-industriële omgevingen bestemde airconditioners en warmtepompen zoals onderstaand beschreven:
por la presente declara bajo su única responsabilidad que los acondicionadores de aire y bombas de calor descritas a continuación para su uso en entornos residenciales, comerciales y de industria ligera:
conferma con la presente, sotto la sua esclusiva responsabilità, che i condizionatori d'aria e le pompe di calore descritti di seguito e destinati all'utilizzo in ambienti residenziali, commerciali e semi-industriali:
με το παρόν πιστοποιεί με αποκλειστική της ευθύνη ότι οι τα κλιματιστικά και οι αντλίες θέρμανσης που περιγράφονται παρακάτω για χρήση σε οικιακό, επαγγελματικό και ελαφριάς βιομηχανίας περιβάλλοντα:
através da presente declara sob sua única responsabilidade que os aparelhos de ar condicionado e bombas de calor abaixo descritos para uso residencial, comercial e de indústria ligeira:
erklærer hermed under eneansvar, at de herunder beskriver airconditionanlæg og varmepumper til brug i privat boligbyggeri, erhvervsområder og inden for let industri:
intygar härmed att luftkonditioneringarna och värmepumparna som beskrivs nedan för användning i bostäder, kommersiella miljöer och lätta industriella miljöer:
ev, ticaret ve hafif sanayi ortamlarında kullanılm amaçlı üretilen ve aşağıda açıklanan klima ve ısıtma pompalarıyla ilgili aşağıdaki hususları yalnızca kendi sorumluluğunda beyan eder:
декларира на своя собствена отговорност, че климатичите и термopомпите, описани по-долу, за употреба в жилищни, търговски и леки промишлени условия:
niniejszym oświadczam na swoją wyłączną odpowiedzialność, że klimatyzatory i pompy ciepła opisane poniżej, są przeznaczone do zastosowań w środowisku mieszkalnym, handlowym i lekkim przemysłowym:
erklærer et fullstendig ansvar for undernevnte klimaanlegg og varmepumper ved bruk i boliger, samt kommersielle og lettindustrielle miljøer:
vakuuttaa täten yksinomaista vastuutaan, että jäljempänä kuvatut asuinrakennuksiin, pientaloisuuskäyttöön ja kaupalliseen käyttöön tarkoitettui ilmastointilaitteet ja lämpöpumpat:
tímto na vlastní odpovědnost prohlašuje, že níže popsané klimatizační jednotky a tepelná čerpadla pro použití v obytných prostředích, komerčních prostředích a prostředích lehkého průmyslu:
tytmo na svoju výlučnú zodpovednosť vyhlasuje, že nasledovné klimatizačné jednotky a tepelné čerpadlá určené na používanie v obytných a obchodných priestoroch a v prostredí ľahkého priemyslu:
alulírott kizárólagos felelősségére nyilatkozik, hogy az alábbi lakossági, kereskedelmi és kisipari környezetben való használatra szánt klímaberendezések és hőszivattyúk:
izjavlja pod izključno lastno odgovornostjo, da so spodaj navedene klimatske naprave in toplotne črpalke, namenjene uporabi v stanovanjskih, komercialnih in lahkoindustrijskih okoljih:
declară, prin prezenta, pe proprie răspundere, faptul că aparatele de climatizare și pompele de căldură descrise mai jos și destinate utilizării în medii rezidențiale, comerciale și din industria ușoară:
kinnitab käesolevaga oma ainuvastutuse, et allpool toodud kliimaseadmed ja soojuspumbad on mõeldud kasutamiseks elu-, äri- ja kergtööstuskeskkondades:
ar šo, vienpersoniski uzņemoties atbildību, paziņo, ka tālāk aprakstītie gaisa kondicionētāji un siltumsūkņi ir paredzēti lietošanai dzīvojamajās, komercdarbības un vieglās rūpniecības telpās.
šiuo vien tik savo atsakomybe pareiškia, kad toliau apibūdinti oro kondicionieriai ir šilumos siurbiai skirti naudoti gyvenamosiose, komercinėse ir lengvosios pramonės aplinkose:
ovime izjavljuje pod isključivom odgovornošću da su klimatizacijski uređaji i toplinske dizalice opisane u nastavku namijenjeni za upotrebu u stambenim i poslovnim okruženjima te okruženjima lake industrije:
ovim izjavljuje na svoju isključivu odgovornost da su klima-uređaji i toplotne pumpe opisane u daljem tekstu za upotrebu u stambenim, komercijalnim okruženjima i okruženjima sa lakom industrijom:
настоящим заявляют и берет на себя исключительную ответственность за то, что кондиционеры и тепловые насосы, описанные ниже и предназначенные для эксплуатации в жилых помещениях, торговых залах и на предприятиях легкой промышленности:
чим заявляє, беручи на себе повну відповідальність за це, що кондиціонери й теплові насоси, описані нижче й призначені для використання в житлових приміщеннях, торговельних залах і на підприємствах легкої промисловості:

MITSUBISHI ELECTRIC, MLZ-KP25VF, MLZ-KP35VF, MLZ-KP50VF

Note: Its serial number is on the nameplate of the product.
Hinweis: Die Seriennummer befindet sich auf dem Kennschild des Produkts.
Remarque : Le numéro de série de l'appareil se trouve sur la plaque du produit.
Opmerking: het serienummer staat op het naamplaatje van het product.
Nota: El número de serie se encuentra en la placa que contiene el nombre del producto.
Nota: il numero di serie si trova sulla targhetta del prodotto.
Σημείωση: Ο σειριακός του αριθμός βρίσκεται στην πινακίδα ονόματος του προϊόντος.
Nota: o número de série encontra-se na placa que contém o nome do produto.
Bemærk: Seriennummeret står på produktets fabriksskilt.
Obs: Serienumret finns på produktens namnplåt.
Not: Seri numarasi ürünün isim plakasında yer alır.
Забелешка: Серийният му номер е на табелката на продукта.
Uwaga: Numer seryjny znajduje się na tabliczce znamionowej produktu.
Merk: Seriennummeret finnes seg på navneplaten til produktet.

Huomautus: Sarjanumero on merkitty laitteen arvokilpeen.
Poznámka: Příslušné sériové číslo se nachází na štítku produktu.
Poznámka: Výrobné číslo sa nachádza na typovom štítku výrobku.
Megjegyzés: A sorozatszám a termék adattábláján található.
Opomba: serijska številka je zapisana na tipski ploščici enote.
Notă: Numărul de serie este specificat pe plăcuța indicatoare a produsului.
Márkus. Seerianumber asub toote andmesildil.
Piezīme. Sērijas numurs ir norādīts uz ierīces datu plāksnītes.
Pastaba. Serijos numeris nurodytas gaminio vardinųjų duomenų lentelėje.
Napomena: serijski broj nalazi se na natpisnoj pločici proizvoda.
Napomena: Serijski broj nalazi se na nazivnoj pločici proizvoda.
Примечание: серийный номер указан на паспортное табличке изделия.
Примітка. Серійний номер вказано на паспортній табличці виробу.

Directives	Direttive	Direktifler	Směrnice	Direktiivid	Директивы
Richtlijnen	Οδηγίες	Директиви	Smernice	Direktīvas	Директиви
Directives	Directivas	Dyrektyny	Irányelvek	Direktvyvos	
Richtlijnen	Direktiver	Direktiver	Direktive	Direktive	
Directivas	Direktiv	Direktiivit	Directive	Direktive	

2014/35/EU: Low Voltage Directive
2006/42/EC: Machinery Directive
2014/30/EU: Electromagnetic Compatibility Directive
2011/65/EU: RoHS

Issued: 1 Feb. 2018
JAPAN

Katsuo YABUTA
Manager, Quality Assurance Department

MITSUBISHI ELECTRIC CORPORATION

HEAD OFFICE: TOKYO BUILDING, 2-7-3, MARUNOUCHI, CHIYODA-KU, TOKYO 100-8310, JAPAN

RG79Y971H01