

## **SPLIT KLIMA UREĐAJI**

### **UNUTARNJA JEDINICA**

**MSZ-HJ25VA    MSZ-HJ35VA**



#### **UPUTE ZA KORIŠTENJE**

- Za pravilno i sigurno korištenje jedinice obavezno pročitajte upute za korištenje prije upotrebe.

**Hrvatski**

# SADRŽAJ

■ MJERE OPREZA	1
■ ODLAGANJE	2
■ NAZIVI POJEDINIH DIJELOVA	3
■ PRIPREMA PRIJE UPOTREBE	3
■ A ODABIR NAČINA RADA	4
■ B BRZINA VENTILATORA I NAMJEŠTANJE TOKA ZRAKA	4
■ C ECONO COOL FUNKCIJA	5
■ D TAJMER FUNKCIJA (ON/OFF TAJMER)	5
■ ČIŠĆENJE	5
■ KADA MISLITE DA JE DOŠLO DO PROBLEMA	6
■ KADA KLIMA UREĐAJ NEĆE BITI U FUNKCIJI DUŽE VRIJEME	7
■ MEJSTO UGRADNJE I PRIKLJUČAK ELEKTRIČNE ENERGIJE	7
■	

## MJERE OPREZA







- S obzirom da se koriste rotirajući elementi i elementi koji mogu uzrokovati električni udar obavezno pročitajte ove "MJERE OPREZA" prije upotrebe.
- S obzirom da su upozorenja izrečena ovdje važna za sigurnost, molimo da ih se pridržavate.
- Nakon čitanja ovih uputa, držite ih pokraj priručnika za ugradnju na lako dostupnom mjestu za lakše savjetovanje sa istima.

### Oznake i njihovo značenje





**⚠ UPOZORENJE:** Neispravna upotreba može prouzročiti opasnost, kao smrt, ozbiljne ozljede,...

**⚠ OPREZ:** Nepravilna upotreba može prouzročiti opasnost ovisno o uvjetima.



### Značenje simbola korištenih u ovom priručniku:



-  : Ne radite.
-  : Slijedite upute.
-  : Nikada ne gurajte prste ili štap.
-  : Ne penjite se na unutarnju/vanjsku jedinicu i ne stavljajte ništa na njih.
-  : Oprez! Opasnost od električnog udara.
-  : Isključite utikač iz utičnice.
-  : Isključite napajanje.

<b>⚠ UPOZORENJE</b>	
	<p><b>Ne spajajte strujni kabel na neposrednu točku, ne koristite produžni kabel, ne spajate više uređaja na jednu utičnicu.</b></p> <ul style="list-style-type: none"> <li>• Ovo može prouzročiti pregrijavanje, požar ili el.udar.</li> </ul>
	<p><b>Provjerite da li je utičnica čista i umetnite utikač čvrsto u utičnicu.</b></p> <ul style="list-style-type: none"> <li>• Prijava utičnica/utikač mogu prouzročiti požar ili el.udar.</li> </ul>
	<p><b>Ne savijajte, ne vucite, ne oštećujte i ne prerađujte el.kabel. Ne zagrijavajte ga i ne stavljajte teške predmete na njega.</b></p> <ul style="list-style-type: none"> <li>• Ovo može prouzročiti požar ili el.udar.</li> </ul>
	<p><b>Ne palite/gasite osigurač ili el. kabel tijekom rada uređaja.</b></p> <ul style="list-style-type: none"> <li>• Ovo može prouzročiti iskrenje, što može prouzročiti požar.</li> <li>• Nakon gašenja unutarnje jedinice s daljinskim upravljačem ugasite osigurač ili odspojite električni kabel.</li> </ul>
	<p><b>Ne izlažite se direktnoj struji hladnog zraka duže vrijeme.</b></p> <ul style="list-style-type: none"> <li>• Ovo može prouzročiti smrt.</li> </ul>
	<p><b>Klima uređaj ne smije ugraditi, premjestiti, rastaviti, popraviti ili popraviti korisnik.</b></p> <ul style="list-style-type: none"> <li>• Nestručno rukovanje uređajem može prouzročiti požar, el.udar ozljede ili curenje vode. Savjetujte se sa prodavačem.</li> <li>• Ako je el.kabel oštećen, mora ga zamijeniti proizvođač ili njihov servis, kako bi se izbjegle opasnosti.</li> </ul>
	<p><b>Pri ugradnji ili premještanju ili srevisiranju uređaja pazite da nijedna supstanca osim specificirane rashladne tvari (R410A) ne uđe u rashladni krug:</b></p> <ul style="list-style-type: none"> <li>• Svaka prisutnost strane tvari kao što je zrak može prouzročiti nenormalno visok tlak i može prouzročiti eksploziju.</li> <li>• Korištenje bilo koje druge rashladne tvari osim specificirane uzrokovati će mehanički kvar, neispravnost ili totalni kvar jedinice. U najgorem slučaju, ovo može dovesti do ozbiljne smetnje u sigurnosti uređaja.</li> </ul>

	<p>Ovaj uređaj nije namijenjen korištenju osobama (uključujući djecu) sa smanjenim fizičkim, osjetnim i mentalnim sposobnostima ili s manjkom iskustva i znanja, osim ako su upućeni u rad i način korištenja uređaja od strane osobe zadužene za njihovu sigurnost.</p> <p><b>Djeca bi trebala biti nadgledana da bi osigurali da se ne igraju sa uređajem.</b></p>
	<p><b>Ne gurajte prst ili štap ili druge predmete u usis/ispuh zraka.</b></p> <ul style="list-style-type: none"> <li>• Ovo može prouzročiti ozljede, s obzirom da se ventilator vrti velikom brzinom tijekom rada.</li> </ul>
	<p><b>U slučaju abnormalnog stanja (kao što je miris gorenja) ugasite klima uređaj i odspojite el.kabel. ili isključite osigurač.</b></p> <ul style="list-style-type: none"> <li>• Nastavak rada u abnormalnom stanju može prouzročiti kvar požar ili električni udar. U tom slučaju savjetujte se s prodavačem</li> </ul>
	<p><b>Kada klima uređaj ne hladi ili grije postoji mogućnost da gubi rashladnu tvar. U ovom slučaju savjetujte se s prodavačem. Ako popravak zahtijeva punjenje jedinice s rashladnom tvari savjetujte se sa servisom za detalje.</b></p> <ul style="list-style-type: none"> <li>• Rashladna tvar koja se koristi je sigurna. Obično ne curi. Ako rashladna tvar procuri i dođe u kontakt s izvorom topline kao što je grijalica, štednjak, ... može stvoriti jako štetan plin.</li> </ul>
	<p><b>Korisnik nikada nebi smio pokušati oprati unutrašnju unutarnje jedinice. Ukoliko unutarnja jedinica treba čišćenje savjetujte se s prodavačem.</b></p> <ul style="list-style-type: none"> <li>• Neprikladan deterdžent može oštetiti plastične dijelove unutar jedinice, što može prouzročiti curenje vode. Ako deterdžent dođe u kontakt s el. komponentama ili motorom prouzročiti će kvar, dim ili požar.</li> </ul>
<b>⚠ OPREZ</b>	
	<p><b>Ne dirajte usis zraka ili aluminijska kričla unutarnje/vanjske jedinice.</b></p> <ul style="list-style-type: none"> <li>• Ovo može prouzročiti ozljede.</li> </ul>
	<p><b>Ne koristite insekticide ili zapaljive sprejeve na jedinici.</b></p> <ul style="list-style-type: none"> <li>• Ovo može prouzročiti požar ili deformaciju jedinice.</li> </ul>

# SIGURNOSNE MJERE

 <b>OPREZ</b>	
	<b>Ne izlažite ljubimce ili biljke direktnoj struji zraka .</b> • Ovo može naštetiti ljubimcima ili biljkama.
	<b>Ne stavljajte druge el. uređaje ili namještaj ispod unutarnje/vanjske jedinice.</b> • Voda mi mogla kapiti iz jedinice, što bi moglo oštetiti ili uzrokovati kvar.
	<b>Ne ostavljajte jedinicu na oštećenom stalku.</b> • Jedinica može pasti sa stalka i prouzročiti ozljede.
	<b>Ne penjite se na nestabilno postolje za vrijeme rada ili čišćenja.</b> • Možete se ozlijediti ako padnete.
	<b>Ne vucite el.kabel</b> • Ovo može dovesti do pucanja unutarnjih žica, što može dovesti do pregrijavanja ili požara.
	<b>Ne punite i ne rastavljajte baterije, ne bacajte ih otvorenu vatru.</b> • Ovo može pruzrokovati curenje baterija ili uzrokovati požar ili eksploziju.
	<b>Ne koristite uređaj više od 4 sata u uvjetima visoke vlažnosti (80% RH ili više) i/ili sa otvorenim vratima ili prozorima otvorenima.</b> • Ovo može izazvati kondenzaciju vode u klima uređaju, pa može početi kapiti iz uređaja i oštetiti namještaj. • Kondenzacija u uređaju može doprinijeti rastu gljivica i/ili plijesni.
	<b>Ne koristite jedinicu za specijalne namjene kao što je spremanje hrane, uzgoj životinja, uzgajanje biljaka ili čuvanje el.uređaja ili umjetnina.</b> • Ovo može prouzročiti propadanje kvalitete, ili štetu životinjama ili biljkama.
	<b>Ne izlažite aparate sa izgaranjem direktnom ispuhu zraka.</b> • Ovo može dovesti do nepotpunog izgaranja.
	<b>Nikada ne stavljajte baterije u usta kako bi spriječili slučajno gutanje.</b> • Gutanje baterija može uzrokovati gušenje i/ili trovanje.
	<b>Prije čišćenja jedinice odspojite el. kabel ili isključite osigurač.</b> • Ovo može prouzročiti ozljede jer se ventilator pri radu vrti velikim brzinama.
	<b>Kada se uređaj neće koristiti duže vrijeme isključite el. kabel ili isključite osigurač.</b> • Jedinica može nakupiti prljavštinu, što može dovesti do pregrijavanja ili požara.
	<b>Zamijenite sve baterije daljinskog upravljača s novima istog tipa.</b> • Korištenje stare baterije s novom, može uzrokovati pregrijavanje, curenje ili eksploziju.
	<b>Ako iscuri kiselina iz baterija i dođe u kontakt s vašom kožom ili odjećom, isperite ih temeljito čistom vodom.</b> • Ako kiselina iz baterija dođe u kontakt s očima, odmah ih temeljito isperite vodom i hitno potražite medicinsku pomoć.
	<b>Pobrinite se da je prostorija dobro provjetrena kada jedinica radi zajedno s uređajem sa izgaranjem.</b> • Neadekvatna ventilacija može uzrokovati nedostatak kisika.
	<b>Isključite osigurač kada čujete grmljavinu i kada postoji mogućnost udara munje.</b> • Jedinica se može oštetiti ako pretrpi udar munje.

	<b>Nakon korištenja klima uređaja nekoliko sezona , obavite kontrolu i održavanje uz redovno čišćenje.</b> • Prljavština ili prašina u jedinici mogu uzrokovati neugodne mirise, doprinijeti razvoju gljivica i plijesni, ili začepiti odvod i uzrokovati kapanje vode iz unutarnje jedinice.Savjetujte se sa prodavačem za kontrolu i održavanje, što zahtijeva specijalizirano znanje i vještine.
	<b>Ne dirajte prekidače mokrim rukama.</b> • Ovo može uzrokovati el. udar. <b>Ne čistite klima uređaj vodom i ne stavljajte predmet koji sadrži vodu, kao što je vaza za cvijeće, na uređaj.</b> • Ovo može uzrokovati požar ili el.udar.
	<b>Ne penjite se i ne stavljajte predmete na vanjsku jedinicu.</b> • Ovo može uzrokovati ozljede ako vi ili jedinica padnete.





## VAŽNO

Prijavi filteri uzrokuju kondenzaciju u klima uređaju, što pogoduje razvoju gljivica i plijesni. Stoga je preporučeno čistiti filtere zraka svaka dva tjedna.

Prije korištenja uvjerite se da su horizontalna krilca u zatvorenom položaju. Ako počnete korištenje dok su horizontalna krilca u otvorenom položaju možda se neće vratiti u pravilan položaj.

## Za ugradnju

### UPOZORENJE

	<b>Savjetujte se s prodavačem za ugradnju klima uređaja.</b> • Korisnik ne smije ugraditi uređaj sam, jer ugradnja zahtijeva specijalizirano znanje i vještine. Nepravilno ugrađen klima uređaj može uzrokovati curenje vode, požar ili el. udar.
	<b>Osigurajte zaseban izvor el.energije za klima uređaj.</b> • Zajednički izvor el.energije može uzrokovati pregrijavanje i požar.
	<b>Ne ugrađujte jedinicu tamo gdje može curiti zapaljivi plin.</b> • Ako procuri plin i skupi se oko vanjske jedinice može uzrokovati eksploziju.
	<b>Uzemljite uređaj pravilno.</b> • Ne spajajte uzemljenje na cijevi od vodovoda, plina, na gromobran ili na uzemljenje od telefona. Nepravilno uzemljenje može dovesti do el. udara.
 <b>OPREZ</b>	
	<b>Ugradite osigurač od proboja uzemljenja, ovisno o području ugradnje klima uređaja (kao što je područje sa visokom vlagom)</b> • Ako osigurač od proboja uzemljenja nije ugrađen,može uzrokovati el. udar.
	<b>Osigurajte pravilan odvod kondenzata.</b> • Ako odvod kondenzata nije pravilno izveden, voda može kapiti iz unutarnje/vanjske jedinice, oštećujući pokućstvo.

#### U slučaju nenormalnog rada

Odmah prekinite rad klima uređaja i savjetujte se s prodavačem.

# ODLAGANJE

Za odlaganje savjetujte se s prodavačem.



Slika. 1

### Napomena:

Simbol je za zemlje EU.  
Simbol je u skladu s direktivom 2002/96/EC Članak 10 Informacije za korisnika i Dodatak IV, i/ili direktivom 2006/66/E Članak 20 Informacije za krajnje korisnike i Dodatak II.

Vaš MITSUBISHI ELECTRIC proizvod je dizajniran i proizveden s materijalima i komponentama visoke kvalitete koji se mogu reciklirati ili ponovno koristiti. Ovaj simbol znaci da električna i elektronička oprema, baterije i akumulatori na kraju svog životnog vijeka trebaju biti odloženi odvojeno od vašeg kućnog otpada.

Ako se ispod simbola (Slika.1) nalazi kemijski simbol, ovaj simbol znači da baterija ili akumulator sadrži teške metale u određenim koncentracijama. Ovo će biti naznačeno na sljedeći način:

Hg: živa (0,0005%), Cd: kadmij (0,002%), Pb: olovo (0,004%)

U Europskoj Uniji postoje odvojeni sustavi prikupljanja iskorištenih električnih i elektroničkih proizvoda, baterija i akumulatora.

Molimo da odlazete ovu opremu, baterije i akumulatore adekvatno na lokalnom otpadu.

Molimo, pomozite nam u očuvanju okoliša u kojem živimo!

# IMENA POJEDINIHI DIJELOVA

## Unutarnja jedinica

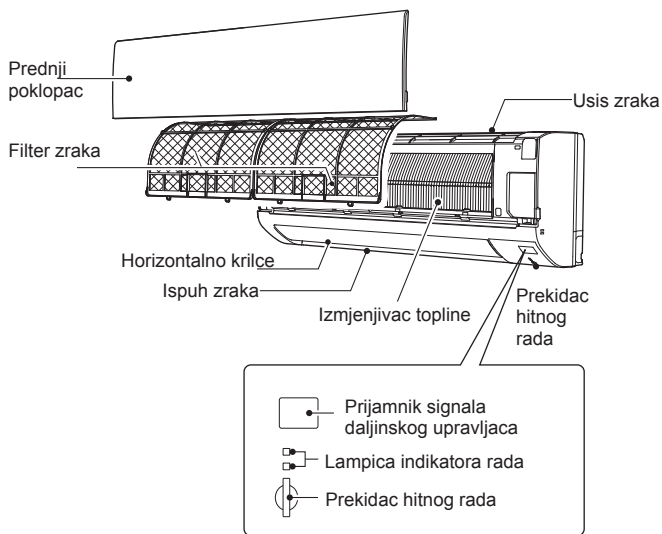

## Vanjska jedinica

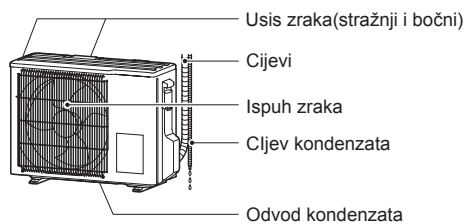

Vanjske jedinice mogu se razlikovati u izgledu.

P % f # % ž · # % f L  
( # ' % ° ~

**Prije upotrebe:** Uključite el. kabel u utičnicu i /ili uključite osigurač.

## Umetanje baterija u daljinski upravljač

1. Skinite poklopac.

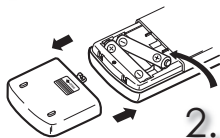

2. Prvo umetnite negativni pol AAA alkalnih baterija.

4. Pritisnite RESET.

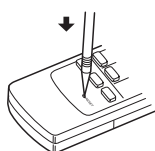

3. Vratite poklopac.

- Pobrinite se da je polaritet baterija pravilno okrenut.
- Ne koristite magnezijske baterije i baterije koje puštaju kiselinu. Daljinski upravljač mogao bi se pokvariti.
- Ne koristite punjive baterije.
- Zamijenite sve baterije sa novima istog tipa.
- Baterije se mogu koristiti otprilike godinu dana. Baterije kojima je istekao rok trajanja traju kraće.
- Pritisnite RESET koristeći tanki alat. Ako ne pritisnete tipku RESET, daljinski upravljač možda neće raditi ispravno.

## Daljinski upravljač

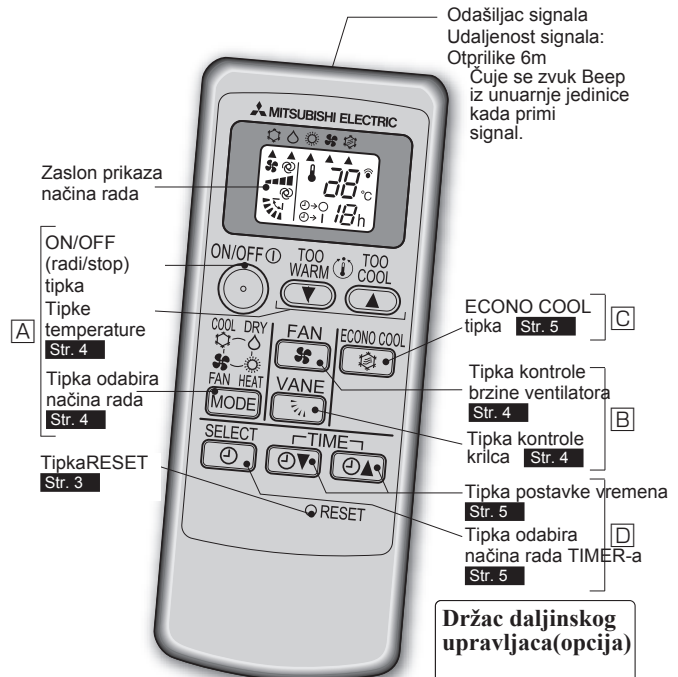

### Držac daljinskog upravljača (opcija)



- Ugradite držac daljinskog upravljača na mjesto gdje unutarnja jedinica može primiti signal.

Koristite samo daljinski upravljač dostavljen sa jedinicom.

Ne koristite druge daljinske upravljače.

Ako su ugrađene dvije ili više unutarnjih jedinica u blizini jedna drugoj, jedinica koja nije namijenjena radu može reagirati na signal daljinskog upravljača.



# A BIRANJE NAČINA RADA

**1** Pritisnite  za početak rada.

**2** Pritisnite  za odabir načina rada. Svaki pritisak mijenja način rada slijedećim redoslijedom:

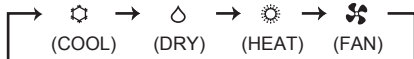



**3** Pritisnite  ili  za postavljanje temperature. Svaki pritisak diže ili spušta temperaturu za 1°C.





Pritisnite  za zastavljanje rada.

## Lampica indikatora rada

Lampica indikatora rada pokazuje stanje rada jedinice.

Indikator	Stanje rada	Sobna temperatura
	Jedinica radi da bi postigla željenu temperaturu	Oko 2°C ili više razlike od postavljene temperature
	Sobna temperatura se približava postavljenoj temperaturi	Oko 1 do 2°C od zadane temp.

 Svijetli     Ne svijetli

-  **COOL** Uživajte u hladnom zraku na željenoj temperaturi.
-  **DRY** Odvlažite prostoriju. Prostorija se može blago ohladiti.  
Temperatura se ne može postaviti za vrijeme funkcije DRY.
-  **HEAT** Uživajte u toplom zraku na željenoj temperaturi.
-  **FAN** Cirkulacija zraka u prostoriji.

## Emergency rad

### Kada ne radi daljinski upravljač...

Emergency rad može se aktivirati pritiskom na prekidač emergency rada (E.O.SW) na unutarnjoj jedinici.

Svakim pritiskom na E.O.SW, način rada se mijenja slijedećim redoslijedom:

**Lampica indikatora rada**

-  Emergency COOL
-  Emergency HEAT
-  Stop

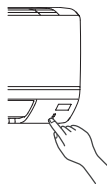

Postavljena temp: 24°C  
Brzina ventilatora: Medium  
Horizontalno krilce: Auto

### Napomena:

- Prvih 30 minuta rada je testni rad. Kontrola temperature ne radi, a brzina ventilatora je postavljena na High.
- U emergency funkciji grijanja, brzina ventilatora se polako povećava da bi ispuhao topli zrak.

## Auto restart funkcija

Ako dođe do nestanka struje ili tijekom rada uređaja, "Auto restart funkcija" automatski se pokreće u načinu rada koji je bio postavljen na daljinskom upravljaču prije nestanka struje. Kada je tajmer postavljen, funkcija tajmera se poništava i klima uređaj počinje s radom kada se napajanje vrati u funkciju.

Ukoliko ne želite koristiti ovu funkciju, savjetujte se s predstavnicima jer se u tom slučaju postavke jedinice moraju mijenjati.

Pritisnite  za odabir brzine ventilatora. Svaki pritisak mijenja brzinu ventilatora slijedećim redoslijedom:



- Dva kratka BEEP-a se čuju iz unutarnje jedinice kada se brzina postavi na AUTO.
- Koristite veću brzinu da bi brže ohladili/ugrijali prostoriju. Preporučuje se da smanjite brzinu kada se prostorija ohladi/ugrije.
- Koristite nižu brzinu za tiši rad.

Pritisnite  za odabir smjera strujanja zraka. Svakim pritiskom, mijenja se smjer strujanja zraka slijedećim redoslijedom:

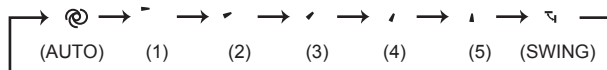

- Dva kratka BEEP-a se čuju iz unutarnje jedinice kada je postavljeno na AUTO.
- Uvijek koristite daljinski upravljač za namještanje smjera strujanja ispuha zraka. Pomicanje horizontalnih krilaca rukama uzrokuje njihov kvar.

## Smjer ispuha

 (AUTO).....Smjer krilca je postavljen na najefikasniji smjer istrujavanja. COOL/DRY/FAN: horizontalna pozicija. HEAT: pozicija (5).

 (Manual).....Za učinkovitu klimatizaciju odaberite gornju poziciju za COOL/DRY, i donju poziciju za HEAT. Ako je donja pozicija odabrana tijekom COOL/DRY, krilce se automatski pomiče u horizontalan položaj nakon 0.5 to 1 sata da bi se spriječila kondenzacija i kapanje.

 (Swing).....Krilce se pomice gore-dolje u intervalima.

### ■ Za promjenu smjera horizontalnog ispuha.

Pomaknite vertikalna krilca ručno prije početka rada.

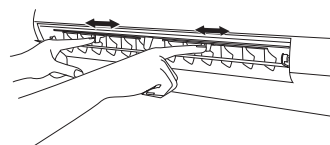

## C ECONO COOL FUNKCIJA



Pritisnite  tijekom COOL **str. 4** za pokretanje ECONO COOL operacije.

Jedinica obavlja swing operaciju vertikalno u različitim ciklusima ovisno o postavljenoj temperaturi na jedinici. Postavljena temperatura se postavlja 2°C više automatski.

Pritisnite  ponovno za poništavanje ECONO COOL.

- Pritiskom  tipke poništava se ECONO COOL operacija.

### Što je "ECONO COOL"?

Promjenjivi tok zraka daje osjećaj da je hladnije u odnosu na usmjereni tok zraka. Iako je temperatura automatski postavljena za 2°C više, moguće je obavljati funkciju hlađenja uz održavanje komfora. Rezultat ovoga načina rada je ušteda energije.

## D TAJMER FUNKCIJA (ON/OFF TAJMER)

1 Pritisnite  tijekom rada da bi postavili tajmer. Svakim pritiskom mijenja rad tajmera kako slijedi:

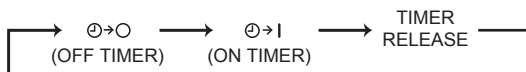

2 Pritisnite  da bi postavili vrijeme tajmera. Svaki pritisak povećava/smanjuje postavljeno vrijeme za 1 sat.

Pritisnite  za odabir "TIMER RELEASE" kako bi ugasili tajmer.

### Napomena:

- ON i OFF tajmeri se ne mogu koristiti u kombinaciji.
- Ako dođe do nestanka struje dok je postavljen tajmer pogledajte "Auto restart funkciju". (Str.4)

## ČIŠĆENJE

### Upute:

- Isključite napajanje ili osigurač prije čišćenja.
- Ne dirajte metalne dijelove rukama.
- Ne koristite benzin, razrjeđivač, pastu za poliranje ili insekticid.
- Koristite samo razvodnjene blage deterdžente.
- Ne izlažite dijelove suncu, izvoru topline ili plamenu za sušenje dijelova.
- Ne koristite vodu topliju od 50°C.

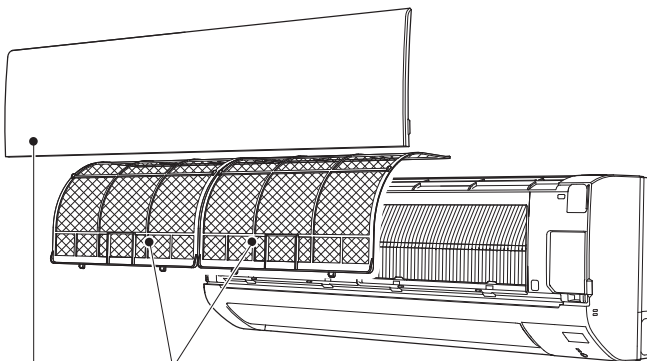

### Filter zraka

- **Čistite svaka 2 tjedna**
- Odstranite nečistoću usisivačem ili isperite vodom.
- Nakon ispiranja vodom, dobro ga osušite u sjeni.

### Prednji poklopac

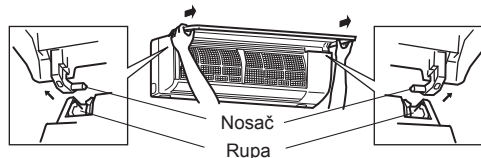

1. Dižite poklopac dok ne čujete "klik".
2. Držite šarke i povucite da bi skinuli poklopac, kako je prikazano na slici.
  - Obrisite sa mekanom krpom ili isperite vodom.
  - Ne namačite u vodi više od dva sata.
  - Osušite u hladovini.
3. Vratite prednji poklopac slijedeći upute za skidanje obrnutim redoslijedom. Zatvorite čvrsto prednji poklopac i pritisnite na naznačena mjesta na slici.



### VAŽNO

- Čistite filtere redovito kako bi osigurali najbolje performanse i smanjili potrošnju el.energije.
- Prljavi filteri uzrokuju nakupljanje kondenzata u klima uređaju što pogoduje razvoju gljivica i plijesni. Stoga preporučujemo čišćenje filtera svaka 2 tjedna.

# KADA MISLITE DA JE DOŠLO DO PROBLEMA

Čak i ako su ove stavke provjerene, ako problem nije otklonjen prestanite s korištenjem jedinice i savjetujte se s prodavačem.

Simptom	Objašnjenje i točke provjere
<b>Unutarnja jedinica</b>	
Jedinica se ne pali.	<ul style="list-style-type: none"> <li>• Da li je osigurač uključen?</li> <li>• Da li je uključen el. kabel?</li> <li>• Da li je uključen tajmer?</li> </ul>
Horizontalno krilce se ne pomiče.	<ul style="list-style-type: none"> <li>• Da li se horizontalna i vertikalna krilca ugrađena pravilno?</li> <li>• Da li je zaštita ventilatora deformirana?</li> <li>• Kada se uključi osigurač, pozicija horizontalnih krilaca će se resetirati za cca. minutu. Nakon završetka reseta, normalna funkcija horizontalnih krilaca se nastavlja. Isto se događa u operaciji emergency cooling.</li> </ul>
Jedinicom se ne može upravljati cca 3min. nakon restarta.	• Ovo štiti jedinicu prema uputama iz mikroprocesora. Molimo pričekajte!
Maglica izlazi iz ispuha zraka unutarnje jedinice.	• Hladni zrak iz jedinice brzo hladi vlagu u zraku u prostoriji i pretvara se u maglicu.
Swing operacija horizontalnog krilca prekinuta je neko vrijeme, zatim se restarta.	• Ovo je normalno ponašanje swing operacije horizontalnog krilca.
Smjer strujanja zraka se mijenja tijekom rada. Smijer horizontalnog krilca se ne može podesiti pomoću daljinskog upravljača.	<ul style="list-style-type: none"> <li>• kada jedinica radi u COOL ili DRY načinu rada, ako radi sa puhanjem zraka prema dolje 0,5-1 sat, smjer puhanja se automatski namješta u horizontalni položaj da bi se spriječilo kondenziranje i kapanje vode.</li> <li>• Kod grijanja, ako je temperatura ispuha mala ili kada radi odmrzavanje, horizontalno krilce se namješta automatski u horizontalni položaj.</li> </ul>
Rad se prekida na cca. 10 min za vrijeme grijanja.	• Vanjska jedinica obavlja odmrzavanje. Kako se odmrzavanje obavi u max. 10min, Molimo pričekajte. (Kada je vanjska temperatura niska i velika vlaga, stvara se mraz.)
Jedinica započinje s radom kada je napajanje uključeno, iako nije primila signal s daljinskog upravljača.	• Ovi modeli su opremljeni s funkcijom auto restart. Kada je glavno napajanje isključeno bez gašenja jedinice preko daljinskog upravljača i uključi se ponovno, jedinica počinje rad automatski u načinu rada koji je bio postavljen na daljinskom upravljaču prije gašenja glavnog napajanja. Pogledaj "Auto restart funkciju" (Str.4)
U COOL/DRY modu, kada sobna temperatura dođe blizu postavljene, vanjska jedinica se zautavlja a unutarnja jedinica radi s niskom brzinom ventilatora.	• Kada sobna temperatura odstupa od postavljene temperature, ventilator unutarnje jedinice radi prema postavkama na daljinskom upravljaču.
Unutarnja jedinica gubi boju tijekom vremena.	• Iako plastika požuti zbog utjecaja nekih faktora kao što su ultraljubičasto svjetlo i temperatura, ovo nema utjecaja na funkcionalnost proizvoda.
<b>Multi sustav</b>	
Unutarnja jedinica koja ne radi postane topla i čuje se zvuk sličan zvuku vode koja teče.	• Mala količina rashladnog medija nastavlja teći u unutarnju jedinicu iako ne radi.
U režimu grijanja rad jedinice ne započinje odmah.	• Nakon završetka operacije odmrzavanja vanjske jedinice, koje traje max.10min, počinje upuhivanje toplog zraka.
<b>Vanjska jedinica</b>	
Ventilator vanjske jedinice se ne okreće iako kompresor radi. Ako se ventilator zavrti, uskoro prestaje.	• Kada je vanjska temperatura niska tijekom operacije hlađenja, ventilator radi naizmjenično da bi zadržao dovoljan kapacitet hlađenja.
Voda curi iz vanjske jedinice.	<ul style="list-style-type: none"> <li>• Tijekom COOL i DRY načina rada, cijevi ili dijelovi spojeva cijevi se hlade te ovo uzrokuje kondenzaciju vode.</li> <li>• U režimu grijanja, voda koja se kondenzira na izmjenjivaču topline kapa.</li> <li>• U režimu grijanja, operacija odmrzavanja topi led nakupljen na vanjskoj jedinici i tada voda kapa.</li> </ul>
Bijeli dim izlazi iz vanjske jedinice.	• U režimu grijanja, para generirana operacijom odmrzavanja izgleda kao bijeli dim.
<b>Daljinski upravljač</b>	
Zaslon na daljinskom upravljaču se ne pojavljuje ili je blijed. Unutarnja jedinica ne reagira na signal daljinskog upravljača.	<ul style="list-style-type: none"> <li>• Da li su baterije prazne?</li> <li>• Da li je polaritet (+, -) na baterijama točan?</li> <li>• Da li je ikoja tipka na daljinskom upravljaču drugih uređaja pritisnuta?</li> </ul>

Simptom	Objašnjenje i točke provjere
<b>Ne hladi ili ne grije</b>	
Prostor se ne može dovoljno ohladiti/ugrijati.	<ul style="list-style-type: none"> <li>• Je li postavka temperature adekvatna? Str. 4</li> <li>• Je li postavka ventilatora adekvatna? Postavite brzinu na veću brzinu ventilatora. Str. 4</li> <li>• Jesu li filteri čisti? Str. 5</li> <li>• Je li ventilator ili izmjenjivač topline unutarnje jedinice čist?</li> <li>• Blokira li išta usis zraka ili ispuh zraka na unutarnjoj jedinici?</li> <li>• Jesu li prozori ili vrata otvoreni?</li> </ul>
Prostorija se ne može ohladiti dovoljno.	<ul style="list-style-type: none"> <li>• Kada se ventilacija ili plinsko kuhalo koriste u prostoriji, rashladno opterećenje se povećava i rezultat je smanjeni rashladni učin.</li> <li>• Kada je vanjska temperatura visoka, rashladni učin može biti nedovoljan.</li> </ul>
Prostorija se ne može ugrijati dovoljno.	• Kada je vanjska temperatura niska, učinak grijanja može biti nedovoljan.
Zrak ne počinje puhati brzo tijekom režima grijanja.	• PMolimo pričekajte dok se jedinica pripremi za upuhivanje toplog zraka.
<b>Protok zraka</b>	
Zrak iz unutarnje jedinice ima čudan miris.	<ul style="list-style-type: none"> <li>• Jesu li filteri čisti? Str. 5</li> <li>• Jesu li ventilator i izmjenjivač topline unutarnje jedinice čisti?</li> <li>• Jedinica može povući miris iz zida, tapeta, namještaja, odjeće,... i upuhivati ga skupa sa zrakom.</li> </ul>
<b>Zvuk</b>	
Čuje se pucketajući zvuk.	• Ovaj zvuk proizvodi širenje/skupljanje prednjeg poklopcu itd. zbog promjene temperature.
Čuje se zvuk "glogotanja".	• Ovaj zvuk se čuje kada se vanjski zrak apsorbira iz odvodne cijevi uključivanjem nape ili ventilatora, što uzrokuje šikljanje vode iz odvodne cijevi. Ovaj zvuk se također čuje kada vanjski zrak puše direktno u vanjsku odvodnu cijev, u slučaju vrlo jakog vjetrova.
Čuje se mehanički zvuk iz unutarnje jedinice.	• Ovo je zvuk uključivanja/uključivanja ventilatora ili kompresora.
Čuje se zvuk vode koja teče.	• Ovo je zvuk rashladnog medija ili vode koja kola unutar jedinice.
Ponekad se čuje zvuk siktanja.	• Ovo je zvuk kada se tok rashladnog medija unutar jedinice mijenja.

**U slijedećim slučajevima, prestanite s korištenjem klima uređaja i savjetujte se s prodavačem.**

- Kada voda prokapi ili procuri iz unutarnje jedinice.
- Kada gornja lampica rada treperi.

## Napomena:

- 2 do 4 puta: Provjerite u PROBLEMIMA na DIJAGRAMU OŽIČENJA unutar panela unutarnje jedinice.
- 5 do 7 puta: Provjerite u PROBLEMIMA elektro kutiji vanjske jedinice.

- Kada osigurač često iskače.
- Jedinica ne prima signal daljinskog upravljača u sobi sa fluorescentom lampom ON/OFF tipa.
- Rad klima uređaja smeta radio ili TV signalu. Možda je potrebno pojačalo za uređaj na koji utječe.
- Kada se čuje nenormalan zvuk.

## KADA KLIMA UREDAJ NEĆE BITI KORISTEN DUŽE VRIJEME

**1** Namjestite najvišu temperaturu u ručnom COOL načinu rada i pustite da radi 3-4 sata. Str.4

- Ovo suši unutrašnjost jedinice.
- Vlaga u klima uređaju pogoduje uvjetima u kojima se razvijaju gljivice i plijesanj.

**2** Pritisnite  za zaustavljanje rada.

**3** Isključite osigurač i/ili isključite kabel za dovod el.energije.

**4** Izvadite baterije iz daljinskog upravljača.

### Pri ponovnoj uporabi klima uređaja:

**1** Očistite filter zraka. Str. 5

**2** Provjerite jesu li dovodi i odvodi zraka unutarnje i vanjske jedinice blokirani.

**3** Provjerite je li uzemljenje dobro spojeno.

**4** Pogledajte "PRIPREMA PRIJE UPOTREBE", i slijedite upute. Str. 3

## MJESTO UGRADNJE I PRIKLJUČAK EL.ENERGIJE

### Mjesto ugradnje

Izbjegavajte ugradnju klima uređaja na slijedeća mjesta.

- Gdje ima puno strojnog ulja.
- Tik uz morsku obalu.
- Gdje se stvara sulfatni plin, kao što je termalni izvor vode.
- Gdje prska ulje ili u prostoru ispunjenom uljnom parom (kao što su kuhinje i tvornice u kojima se mogu promijeniti svojstva plastike ili se plastika na uređaju može oštetiti).
- Gdje ima uređaja koji rade na visokoj frekvenciji ili bežične opreme.
- Gdje je zrak iz ispuha vanjske jedinice blokirani.
- Gdje buka i ispuh zraka iz vanjske jedinice ne smeta susjednoj zgradi.

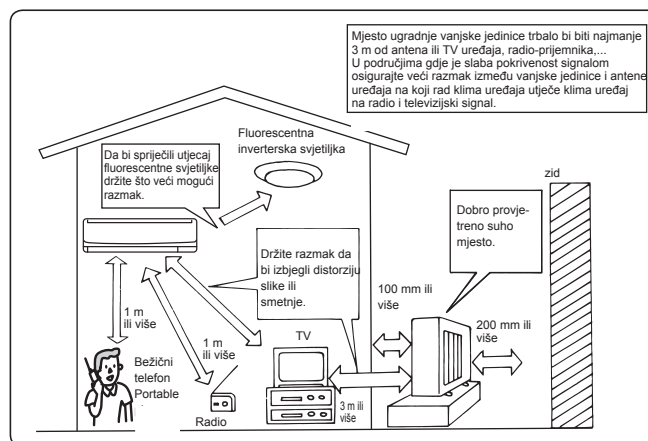

### Priključak el. energije

- Osigurajte zasebni priključak el.energije za klima uređaj.
- Pripazite na veličinu osigurača za klima uređaj.

Ako imate pitanja, posavjetujte se sa zastupnikom.



Generalni zastupnik GREE klima uređaja za Hrvatsku, Bosnu i Hercegovinu i Crnu Goru

Split, Vukovarska 148  
Tel.: +385 (0)21 453 400  
Fax: +385 (0)21 473 943  
deltron@deltron.hr

Zagreb, Zagrebačka avenija 104  
Tel.: +385 (0)1 60 64 777  
Fax: +385 (0)1 60 64 778  
deltron.zagreb@deltron.hr

www.deltron.hr  
www.gree.hr